



# ASMARA

---

## BEDIENUNGSANLEITUNG

1

---

Manuel d'utilisation  
Istruzioni per l'uso  
Operating instructions  
Bedieningshandleiding

Návod na používá  
Instrukcja obsługi  
Návod na používanie

---

 **HASE**



Deutsch S. 4 - 13

de

Français P. 14 - 21

fr

Italiano P. 22 - 29

it

English P. 30 - 37

en

Nederlands P. 38 - 45

nl

Český jazyk S. 46 - 53

cs

Język polski S. 54 - 61

pl

Slovenský jazyk S. 62 - 69

sk

**Das wünschen wir Ihnen  
mit Ihrem Kaminofen:  
Freude am Feuer, Zeit zum  
Genießen, gemütliche Stunden.**

Wir von HASE

Inhalt	Seite
1. Allgemein .....	5
1.1 Definition der Warnhinweise .....	5
2. Bedienungselemente .....	6
3. Sicherheitsabstände .....	7
4. Mehrfachbelegung bei raumluftunabhängiger Betriebsweise .....	7
5. Brennstoffmenge und Wärmeleistung .....	8
5.1 Holzbriketts .....	8
6. Erste Inbetriebnahme .....	8
7. Anfeuern .....	9
8. Nachlegen / Heizen mit Nennleistung .....	9
9. Heizen mit kleiner Wärmeleistung (während der Übergangszeit) .....	10
10. Entleeren des Aschetresors .....	10
11. Entsorgung des Produkts.....	10
12. Technische Daten .....	11
13. Zusätzliche Angaben für Österreich .....	12
<u>Anhang</u>	
Erforderliche Angaben für Festbrennstoff-Einzelraumheizgeräte.....	70
Produktdatenblatt .....	78
Typenschild .....	80
DIBt Übereinstimmungszeichen.....	80
EG-Konformitätserklärung .....	81
Energieeffizienzlabel .....	83

## 1. Allgemein

Dieser Abschnitt enthält wichtige Hinweise zum Gebrauch dieser technischen Dokumentation. Bei der Erstellung der Texte wurde mit großer Sorgfalt vorgegangen. Dennoch sind wir für Verbesserungsvorschläge und Hinweise auf Fehler jederzeit dankbar.

© HASE Kaminofenbau GmbH

### 1.1 Definition der Warnhinweise



**WARNUNG!**  
Dieses Symbol warnt vor einer möglicherweise gefährlichen Situation. Das Nichtbeachten dieser Warnung kann schwere Verletzungen zur Folge haben oder sogar zum Tode führen.



**VORSICHT!**  
Dieses Zeichen weist auf eine möglicherweise gefährliche Situation hin. Nichtbeachtung kann Sachschäden oder Verletzungen von Personen zur Folge haben.



**HINWEIS!**  
Hier finden Sie zusätzliche Anwendungstipps und nützliche Informationen.



**UMWELT!**  
So gekennzeichnete Stellen geben Informationen zum sicheren und umweltschonenden Betrieb sowie zu Umweltvorschriften.

## 2. Bedienungselemente

---

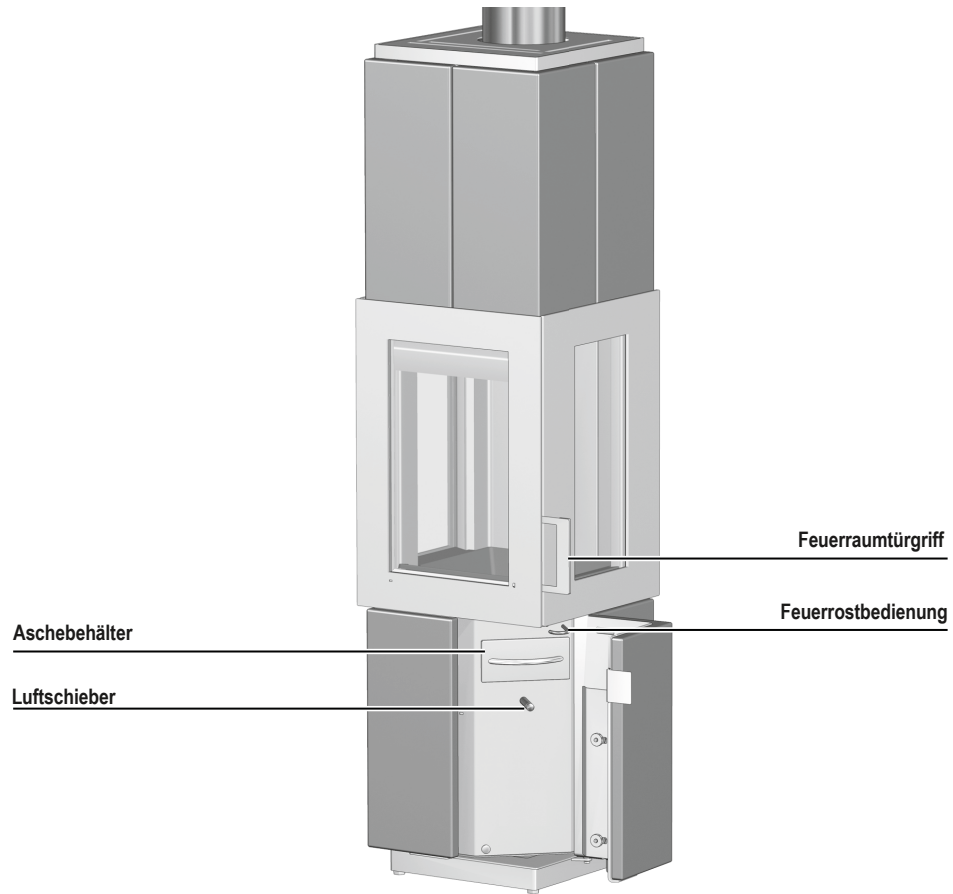

### 3. Sicherheitsabstände

Die angegebenen Sicherheitsabstände gelten für brennbare Baustoffe oder Bauteile mit brennbaren Bestandteilen und einem Wärmedurchlasswiderstand  $R \leq 6 \text{ m}^2\text{K/W}$ . Bei besonders temperaturempfindlichen Materialien wie z. B. Glas können größere Abstände erforderlich sein.

Zu brennbaren bzw. wärmeempfindlichen Materialien (z. B. Möbel, Holz- oder Kunststoffverkleidungen, Vorhänge usw.) sind folgende Sicherheitsabstände einzuhalten: Im Strahlungsbereich der Feuerraumscheibe (Abb. 1): 60 cm vor und 55 cm neben dem Kaminofen.

Außerhalb des Strahlungsbereiches der Feuerraumscheibe ist seitlich und hinter dem Kaminofen ein Abstand von 8 cm (Abb. 1) sowie oberhalb des Kaminofens von 75 cm zu brennbaren bzw. wärmeempfindlichen Materialien einzuhalten.

Im Bereich des Rauchrohranschlusses (Anschlussöffnung in der Wand oder Decke) darf sich kein brennbares, bzw. wärmeempfindliches Material befinden. Beachten Sie die jeweiligen nationalen Vorschriften.



#### WARNUNG!

Bei brennbaren Fußbodenmaterialien (z. B. Holz, Laminat, Teppich) ist eine Bodenplatte aus nicht brennbarem Material vorgeschrieben (z. B. Fliesen, Sicherheitsglas, Schiefer, Stahlblech).

Die Bodenplatte muss den Grundriss des Kaminofens vorne um mindestens 50 cm und seitlich um mindestens 28 cm überragen (Abb. 2).



Abb. 1

Angaben in cm

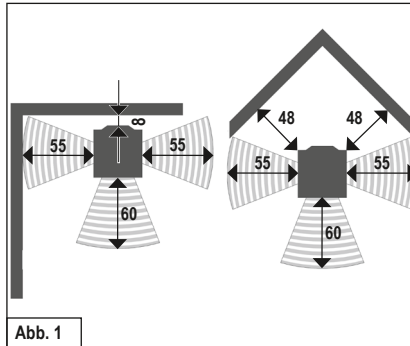

Abb. 2

Angaben in cm

\*Die Maßangaben für die Bodenplatte beruhen auf den Anforderungen aus § 4 (8) der Muster-Feuerungsverordnung

### 4. Mehrfachbelegung bei raumluftunabhängiger Betriebsweise

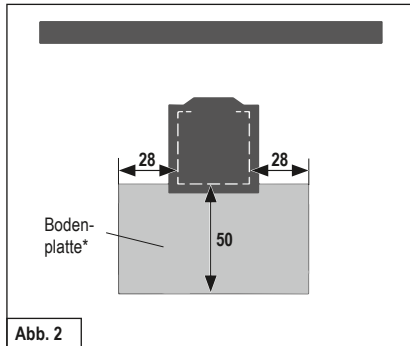
Bei raumluftunabhängiger Betriebsweise des ASMARA ist unter folgenden Voraussetzungen der Anschluss an mehrfach belegte Schornsteine möglich:



#### VORSICHT!

Die Mehrfachbelegung ist nach den geltenden nationalen und regionalen Vorschriften zulässig.

Alle angeschlossenen Feuerstätten müssen sich in der gleichen Nutzungseinheit bzw. im selben Wirkungsbereich der Lüftungsanlage befinden.

Die Eintrittsöffnungen für die Verbrennungsluftleitungen befinden sich in gleichen Druckverhältnissen, windbedingte Druckschwankungen sind zu vermeiden.

Bei Anschluss an einen LAS/LAF-Schornstein muss dieser über eine Zulassung zur Mehrfachbelegung für Feuerstätten für feste Brennstoffe verfügen.



#### HINWEIS!

Die bauaufsichtliche Zulassung für den raumluftunabhängigen Betrieb des Kaminofens ASMARA können Sie als PDF auf [www.hase.de](http://www.hase.de) einsehen und ausdrucken.

## 5. Brennstoffmenge und Wärmeleistung

---

Welche Wärmeleistung Sie erzielen, hängt davon ab, wie viel Brennstoff Sie in den Ofen hineinlegen. Achten Sie darauf, beim Nachlegen nie mehr als maximal 2 kg Brennstoff in den Ofen einzufüllen. Die maximale Füllhöhe des Brennstoffs im Feuer- raum beträgt 20 cm. Legen Sie mehr ein, besteht die Gefahr der Überhitzung. Schäden am Kaminofen oder ein Kaminbrand können die Folge sein.

 **HINWEIS!**  
**Wenn Sie 1,5 kg Holzscheite mit einer Scheitlänge von max. 25 cm einlegen, erreichen Sie bei einer Brenndauer von ca. 45 Minuten eine Wärmeleistung von ca. 6 kW.**

Der ASMARA ist eine Zeitbrand-Feuerstätte, bitte geben Sie immer nur eine Lage Brennstoff auf.

### 5.1 Holzbriketts

---

Sie können in Ihrem ASMARA auch Holzbriketts nach DIN EN ISO 17225 oder gleichwertiger Qualität verfeuern. Beachten Sie, dass Holzbriketts beim Abbrand aufquellen. Die Brennstoffmenge reduzieren Sie je nach Heizwert der Holzbriketts um ca. 10-20 % gegenüber der Aufgabemenge von Scheitholz. Die Einstellung der Bedienelemente und die Vorgehensweise sind analog zu der Scheitholz-Verbrennung.

## 6. Erste Inbetriebnahme

---

 **HINWEIS!**  
**Beim Transport zu Ihnen kann sich im Inneren des Ofens Kondensatfeuchte ansammeln, die unter Umständen zum Wasseraustritt am Ofen oder an den Rauchrohren führen kann. Trocknen Sie die feuchten Stellen umgehend ab.**

Die Oberfläche Ihres Kaminofens wird vor der Farbbeschichtung mit Strahlgut vorbereitet. Trotz sorgfältiger Kontrolle können Reste im Ofenkörper verbleiben und sich bei der Aufstellung Ihres Kaminofens lösen und herausfallen.

 **HINWEIS!**  
**Um mögliche Schäden zu vermeiden, saugen Sie die Stahlkugeln sofort mit dem Staubsauger auf.**

Bei der ersten Inbetriebnahme jedes Kaminofens kommt es durch die Hitzeentwicklung zur Freisetzung flüchtiger Bestandteile aus der Beschichtung des Ofens, den Dichtbändern und den Schmierstoffen sowie zu Rauch- und Geruchsentwicklungen.

Bei erhöhter Brenntemperatur dauert dieser einmalige Vorgang ca. 4 bis 5 Stunden. Damit Sie diese erhöhte Brenntemperatur erreichen, erhöhen Sie die in Kapitel 8 „Nachlegen / Heizen mit Nennleistung“ empfohlene Brennstoffmenge um ca. 25 %.



**VORSICHT!**  
Um Gesundheitsbeeinträchtigungen zu vermeiden, sollte sich während dieses Vorganges niemand unnötig in den betroffenen Räumen aufhalten. Sorgen Sie für eine gute Belüftung und öffnen Sie Fenster und Außentüren. Wenn notwendig benutzen Sie einen Ventilator zum schnelleren Luftaustausch.

Sollte beim ersten Heizvorgang die maximale Temperatur nicht erreicht worden sein, kann auch später noch kurzzeitig Geruchsentwicklung auftreten.



## 7. Anfeuern

In der Anfeuerungsphase können höhere Emissionswerte auftreten, deshalb soll diese Phase möglichst kurz sein.

Die in der Tabelle 1 (siehe Abb. rechts) beschriebenen Schieberstellungen sind eine Empfehlung, die bei den Normprüfungen ermittelt wurden. Passen Sie, je nach Witterungsbedingungen und Zugverhalten des Schornsteins, die Schieberstellung Ihres ASMARA an die vorherrschenden Gegebenheiten an.

**i HINWEIS!**  
Der ASMARA darf nur geschlossen betrieben werden. Die Feuerraumtür dürfen Sie nur zum Nachlegen des Brennstoffes öffnen.

**! WARNUNG!**  
Verwenden Sie zum Anzünden niemals Benzin, Spiritus oder andere brennbare Flüssigkeiten.

**! VORSICHT!**  
Der Türgriff kann während des Betriebs heiß werden. Schützen Sie Ihre Hände beim Nachlegen mit den beiliegenden Ofenhandschuhen.

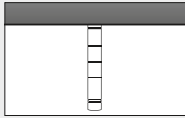
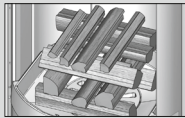
Anfeuern	
Vorgehensweise	Stellung der Bedienungselemente
Luftschieber in Anheizstellung bringen.	Luftschieber über die rote Markierung komplett herausziehen. 
Restasche und evtl. unverbrannte Holzkohle in der Mitte des Brennraumes anhäufen	
Feuerrost öffnen.	Feuerrostschieber herausziehen.
Legen Sie 4-6 kleine Scheite mit ca. Ø 3-6 cm und insg. max. 2 kg mittig in den Feuerraum und schichten diese kreuzweise übereinander. Auf diese legen Sie ca. 0,5 kg Holzspäne und die Anzündhilfe.	
Anzündhilfe anzünden.	
Beenden der Anheizphase sobald der Brennstoff vollständig entzündet ist.	Luftschieber soweit eindrücken bis die rote Markierung nicht mehr sichtbar ist.
Feuerrost schließen.	Feuerrostschieber hineinschieben.
Tab. 1	

## 8. Nachlegen / Heizen mit Nennleistung

Das Nachlegen sollte dann erfolgen, wenn die Flammen des vorherigen Abbrandes gerade erloschen sind.

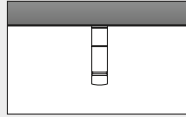
Nachlegen / Heizen mit Nennleistung	
Vorgehensweise	Stellung der Bedienungselemente
Verbrennungsluft einstellen.	Luftschieber auf Markierung 2. 
Feuerrost schließen.	Feuerrostschieber hineinschieben.
Zwei Holzscheite von insgesamt ca. 1,5 kg mit der Stirnseite nach vorne zeigend einlegen. Nur eine Lage Brennstoff nachlegen.	
Tab. 2	

**! VORSICHT!**  
Achten Sie darauf, dass Sie die Holzscheite mit ausreichend Abstand (mind. 5 cm) zu den Feuerraumscheiben einlegen.

Nach Beendigung der Anheizphase den Luftschieber nicht mehr in die Anheizstellung bringen.

Der Luftschieber darf beim Nachlegen von neuem Brennstoff zum besseren Überzünden des Brennstoffes nur so weit geöffnet werden, dass die rote Markierung noch nicht sichtbar ist.

## 9. Heizen mit kleiner Wärmeleistung (während der Übergangszeit)

Die Wärmeleistung Ihres ASMARA können Sie durch die Menge des Brennstoﬀs beeinflussen.



### HINWEIS!

Drosseln Sie die Verbrennung nicht durch zu geringe Luftzufuhr. Dies führt beim Heizen mit Holz zu einer unvollständigen Verbrennung und der Gefahr einer explosionsartigen Verbrennung angesamelter Holzgase (Verpuffung).

In der Übergangszeit (Frühling/Herbst) kann es bei Außentemperaturen über 16° C zu Zugstörungen im Schornstein kommen. Lässt sich bei dieser Temperatur durch schnelles Abbrennen von Papier oder kleiner Holzscheite (Lockfeuer) kein Zug erzeugen, sollten Sie auf die Feuerung verzichten.

## 10. Entleeren des Aschetresors

Entsorgen Sie die Asche sicherheitshalber nur in erkaltetem Zustand. Während der Ascheaufnahme befindet sich der Deckel (Abb. 3/1) unter dem Aschetresor (Abb. 3/2).

Als Verbrennungsrückstände bleiben die mineralischen Anteile des Holzes (ca. 1 %) im Aschetresor.

Nehmen Sie den Aschetresor mit dem darunter befindlichen Deckel heraus. Achten Sie darauf, dass der Aschekegel nicht bis zum Feuerraumboden anwächst. Schieben Sie den Deckel auf den Aschetresor, sodass dieser verschlossen ist. Die leichte Asche kann nun nicht mehr verfliegen und Ihre Wohnung bleibt sauber. Das Einsetzen des Aschetresors erfolgt in umgekehrter Reihenfolge (Abb. 4). Achten Sie darauf, dass der Aschefachdeckel, beim Einlegen ins Aschefach mit den seitlichen Laschen nach unten auf dem Aschefachboden aufliegt.



Abb. 3



Abb. 4

## 11. Entsorgung des Produkts

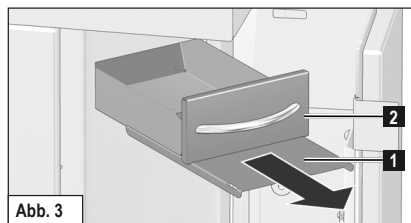
Um Ihren Kaminofen zu entsorgen, können Sie folgenden Weg wählen:

Der Kaminofen kann in verschiedene Einzelteile zerlegt werden, um eine fachgerechte Entsorgung zu ermöglichen.

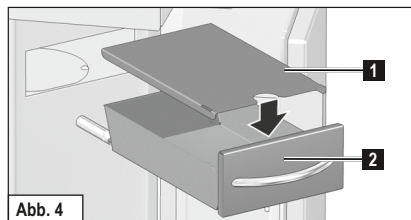
Wenden Sie sich hierfür an Ihren HASE Fachhändler.

## 12. Technische Daten

Kaminofen **ASMARA**, geprüft nach DIN-EN 13240 und Art. 15 a B-VG (Österreich), darf nur mit geschlossenem Feuerraum betrieben werden. Entspricht den Zulassungskriterien für raumluftunabhängige Feuerstätten des DIBt. Mehrere Anschlüsse an einen Kamin möglich, siehe Punkt 4. Mehrfachbelegung bei raumluftunabhängiger Betriebsweise.

DIBt-Zulassungs-Nr.: Z-43.12-378 / Typ FC41x und FC51x

Zur Bemessung des Schornsteins nach EN 13384-Teil 1 / 2 gelten folgende Daten:

Feuerungswerte*	Scheitholz	
Nennwärmeleistung	6	kW
Raumwärmeleistung	6	kW
Abgastemperatur	231	°C
Abgasstutzentemperatur	279	°C
Abgasmassenstrom	6,3	g/s
Mindestförderdruck bei Nennwärmeleistung	12	Pa
Wirkungsgrad	81,9	%
CO-Gehalt	≤ 1250	mg/Nm <sup>3</sup>
Feinstaub	≤ 40	mg/Nm <sup>3</sup>
OGC	≤ 120	mg/Nm <sup>3</sup>
NO <sub>x</sub>	≤ 200	mg/Nm <sup>3</sup>
Mindestverbrennungsluftbedarf	25	m <sup>3</sup> /h

Die auf dem Geräteschild angegebene Nennwärmeleistung von **6 kW** ist je nach der Isolierung des Gebäudes ausreichend für **20 bis 80 m<sup>2</sup>** (ohne Gewähr).

Abmessungen:	Höhe	Breite	Tiefe
Ofen	156 cm	41 cm	44 cm
Feuerraum	49 cm	25 cm	27 cm
Gewicht ohne Speicherblock (Keramik=Naturstein)			202 kg

Speicherblock (optional)	67 kg
<sup>1</sup> Vertikales Rauchrohrverbindungsstück	mind. 33 cm
Rauchrohrdurchmesser	15 cm
Rohrdurchmesser HASE-Luftsystem**	10 cm

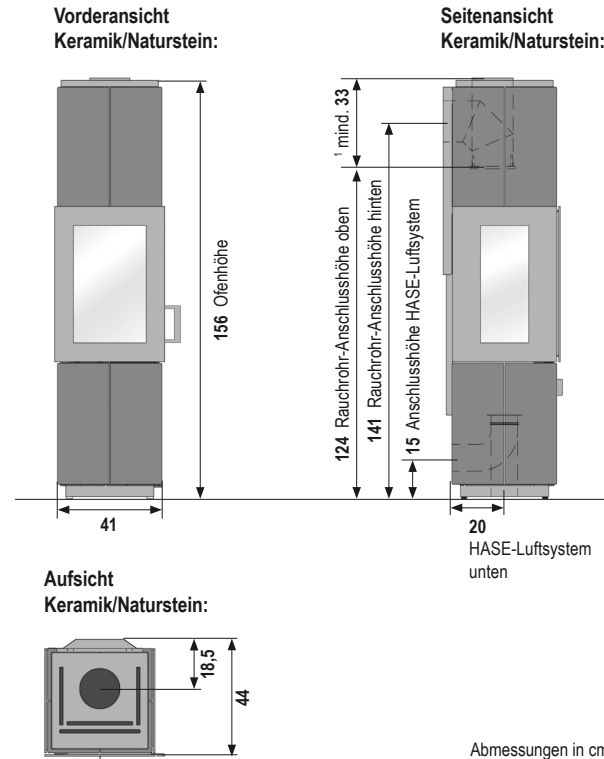

\* Prüfstandwerte bei 13% O<sub>2</sub>

\*\* für separate Luftzufuhr in Niedrigenergiehäusern und Raumlüftungssystemen

### 13. Zusätzliche Angaben für Österreich

---

Prüfberichtsnummer (A): FSPS-Wa 2246-A

Zur Bemessung des Schornsteins nach EN 13384-1 /-2 gelten folgende Daten:

Nennwärmeleistung	6 kW
Brennstoff	Holz
Brennstoffwärmeleistung	8,3 kW
Wirkungsgrad	81,9 %
Abgasmassenstrom	6,3 g/s
Abgasstutztemperatur	279 °C
Mindestförderdruck bei Nennwärmeleistung	12 Pa

Emissionswerte (bei Nennlast)	Holz	
CO	≤ 1100	mg/MJ
NOx	≤ 150	mg/MJ
HC	≤ 50	mg/MJ
Staub	≤ 35	mg/MJ

RWE Power AG Feuerstättenprüfstelle · Dürener Straße 92 · 50223 Frechen:

Datum der Typenprüfung: 29.01.2014



**Nous vous souhaitons d'agréables  
moments de  
détente au coin du feu.**

HASE

<b>Table des matières</b>	<b>Page</b>
1. Généralités .....	15
1.1 Définition des symboles d'avertissement .....	15
2. Eléments de commande .....	16
3. Distances de sécurité .....	17
4. Raccordement multiple avec fonctionnement indépendant de l'air ambiant .....	17
5. Quantité de combustible et puissance calorifique .....	18
5.1 Briquettes de bois .....	18
6. Première mise en service .....	18
7. Allumage .....	19
8. Alimentation / Chauffer avec une puissance calorifique nominale .....	19
9. Chauffer avec une faible puissance calorifique (demi-saison) .....	20
10. Vider le cendrier .....	20
11. Élimination du produit .....	20
12. Caractéristiques techniques .....	21

## Annexe

Exigences d'informations applicables aux dispositifs de chauffage décentralisés à combustible solide .....	71
Fiche produit .....	78
Plaque signalétique .....	80
Marque de conformité DIBt .....	80
Déclaration de conformité CE .....	81
L'étiquette-énergie .....	83

## 1. Généralités

Ce paragraphe contient des informations importantes sur l'utilisation de cette documentation technique. Les textes ont été rédigés avec beaucoup de soin. Malgré tout, nous sommes ouverts à toute proposition d'amélioration et vous remercions de nous signaler les erreurs éventuelles.

© HASE Kaminofenbau GmbH

### 1.1 Définition des symboles d'avertissement



#### ATTENTION!

Ce symbole signale une situation potentiellement dangereuse. Le non-respect de cet avertissement peut entraîner de graves blessures, voire même provoquer la mort.



#### PRECAUTION!

Ce symbole signale une situation potentiellement dangereuse. Le non-respect peut entraîner des dommages matériels ou corporels.



#### REMARQUE!

Vous trouverez ici des conseils d'utilisation complémentaires et des informations utiles.



#### ENVIRONNEMENT!

Les endroits munis de ce symbole donnent des informations sur un fonctionnement en toute sécurité et respectueux de l'environnement, ainsi que sur les prescriptions relatives à l'environnement.

## 2. Éléments de commande

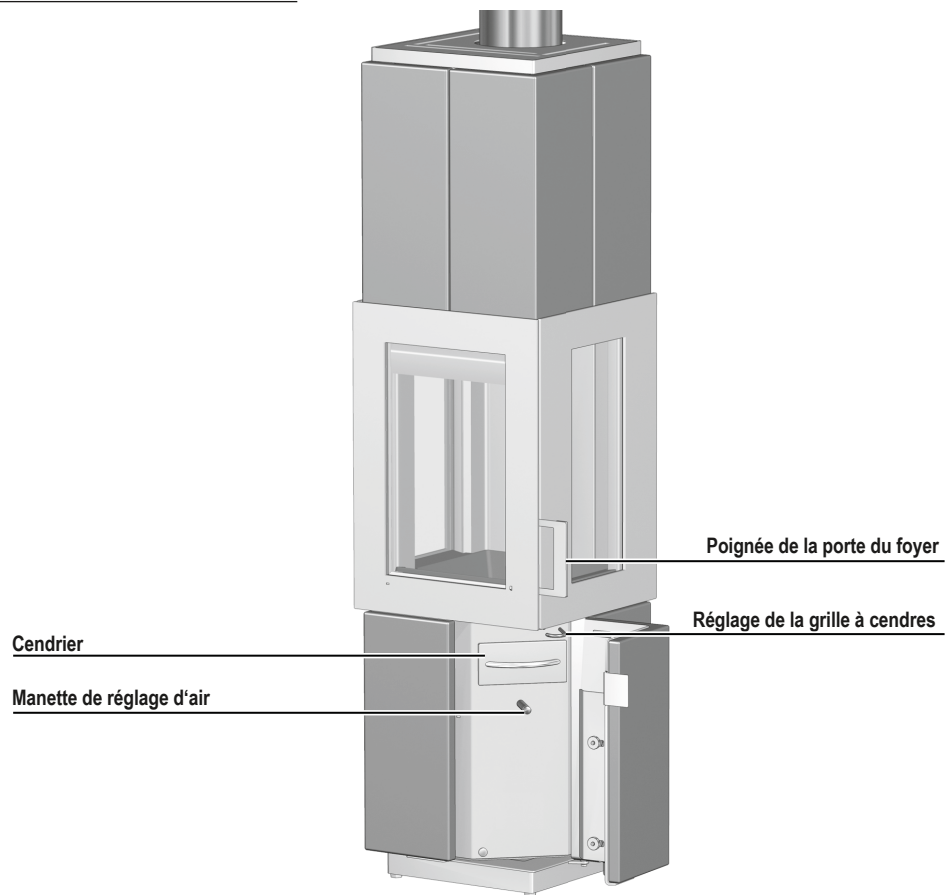



### 3. Distances de sécurité

Les distances de sécurité indiquées sont valables pour les matériaux combustibles ainsi que les éléments comportant des composants inflammables avec une résistance thermique  $R \leq 6 \text{ m}^2\text{K/W}$ .

Dans le cas de matériaux particulièrement sensibles à la température, comme p.ex. le verre, des distances de sécurité plus importantes peuvent être requises.

Aucun matériau inflammable ou thermosensible (p.ex. meuble, garnitures en bois ou en matériau synthétique, rideaux, etc.) ne doit se trouver à moins de 60 cm devant et à moins de 55 cm à côté du poêle à bois, dans la zone de rayonnement du foyer.

Une distance de sécurité de 8 cm doit être respectée par rapport aux surfaces de rayonnement de la vitre avant et des vitres latérales (fig.1). Il en est de même au dessus du poêle, les matériaux combustibles doivent être maintenus à une distance de 75 cm de l'appareil.

Aucun matériau inflammable ou sensible à la température ne doit se trouver au niveau du raccordement (Orifice de raccordement au mur ou au plafond). Notez le respectif national règlement.



#### ATTENTION!

Si le matériau du revêtement de sol est inflammable (p.ex. bois, stratifié, moquette), la réglementation de sécurité incendie prescrit l'installation d'une plaque en matériau ininflammable (p.ex. carrelage, verre sécurité, ardoise, tôle d'acier).

La taille de cette plaque de sol doit dépasser le tracé du poêle-cheminée d'au moins 50 cm devant et d'au moins 28 cm sur les côtés (fig. 2).

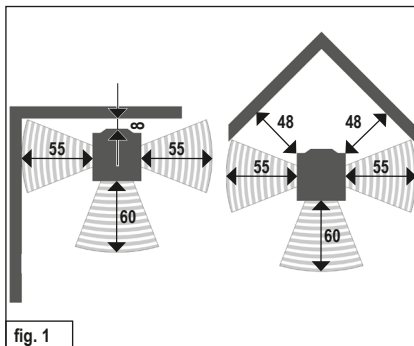

fig. 1

Dimensions en cm

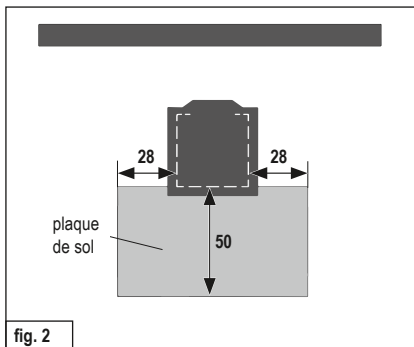

fig. 2

Dimensions en cm

### 4. Raccordement multiple avec fonctionnement indépendant de l'air ambiant

En cas de fonctionnement indépendant de l'air ambiant, le ASMARA peut fonctionner avec une cheminée sur laquelle plusieurs foyers sont raccordés sous les conditions suivantes :



#### PRECAUTION!

Le raccord multiple à un même conduit de cheminée est autorisé conformément aux prescriptions nationales et régionales en vigueur.

Tous les foyers raccordés doivent se trouver dans la même unité d'utilisation et dans un même champ d'action du système d'aération.

Les orifices d'entrée pour les conduits d'air de combustion affichent les mêmes conditions de pression ; les variations de pression dues au vent sont à éviter.

En cas de raccordement à une cheminée de type air-gaz de combustion/conduit d'évacuation air-gaz de combustion, cette dernière doit disposer d'un agrément pour cheminée à raccordement multiple pour combustibles solides.

## 5. Quantité de combustible et puissance calorifique

---

La quantité de combustible déposée dans le foyer de votre poêle-cheminée déterminera sa puissance calorifique. Lorsque vous rechargez, veillez à ne jamais dépasser une charge de 2 kg de combustible. La hauteur de remplissage maximale en combustible dans la chambre de combustion est de 20 cm. En cas de dépassement de cette quantité, il y a un risque de surchauffe pouvant endommager le poêle-cheminée ou provoquer un feu de cheminée.



### REMARQUE!

**On obtient une puissance calorifique d'environ 6 kW avec un chargement de 1,5 kg de bûches d'une longueur de max. 25 cm, pour une durée de combustion d'environ 45 minutes.**

Le poêle ASMARA est un foyer à accumulation, ne mettez jamais plus d'une couche de combustible.

### 5.1 Briquettes de bois

---

Vous pouvez également utiliser votre ASMARA avec des briquettes de bois selon la norme DIN EN ISO 17225 ou d'une qualité équivalente. Veuillez noter que ces briquettes gonflent lors de la combustion et selon leur pouvoir calorifique, la quantité de combustible diminue de 10-20% par rapport à la quantité initiale. Le réglage des éléments de commandes ainsi que la manière de procéder sont analogues à la combustion de la bûche.

## 6. Première mise en service

---



### REMARQUE!

**Lors du transport à votre domicile, il se peut que de la condensation se soit accumulée à l'intérieur du poêle. Celle-ci peut éventuellement entraîner l'apparition d'eau de condensation au niveau du poêle ou des conduits de fumée. Essayez rapidement ces traces d'humidité.**

Avant l'application de la peinture, la surface de votre poêle-cheminée a été décapée dans un atelier de grenailage. Malgré un contrôle minutieux de notre part, la présence de quelques petites grenailles dans le corps du poêle n'est pas exclue. Celles-ci se détachent et tombent hors du poêle lors de son installation.



### REMARQUE!

**Afin d'éviter toute détérioration éventuelle, enlevez immédiatement ces grenailles avec un aspirateur.**

À la première mise en service d'un poêle-cheminée, quel qu'il soit, le dégagement de la chaleur libère des particules volatiles présentes dans le revêtement du poêle, les bandes d'étanchéité et les lubrifiants, et provoque la formation de fumées et d'odeurs.

Avec une température de combustion élevée, ce processus unique dure de 4 à 5 heures. Pour atteindre une température de combustion élevée, augmentez la quantité de combustible recommandée

au chapitre 8 „Alimentation/Chauffer avec une puissance calorifique nominale“ d'environ 25%.



### PRECAUTION!

**Pour éviter tout effet néfaste sur la santé, il faudrait éviter de séjourner inutilement dans les pièces concernées durant ce processus. Veillez à assurer une bonne aération et ouvrez les fenêtres et les portes extérieures. Si nécessaire, utilisez un ventilateur pour un échange plus rapide de l'air.**

Si la température maximale n'est pas atteinte à la première mise en service, il se peut que des odeurs se développent également par la suite sur de courtes périodes.

## 7. Allumage

La phase d'allumage devrait être la plus courte possible, dans la mesure où elle peut entraîner des niveaux de pollution de l'air plus importants.

Les positions des manettes de réglage d'air décrites au tableau 1 (voir fig. à droite) constituent des recommandations et ont été obtenues dans des conditions de test, conformément aux normes. Selon les conditions atmosphériques et le tirage de la cheminée, adaptez les positions des registres de votre poêle ASMARA aux circonstances locales.



### REMARQUE!

**Ne faire fonctionner le poêle-cheminée ASMARA que lorsqu'il est fermé. Ouvrez la porte du foyer uniquement pour l'alimenter en combustible.**



### ATTENTION!

**Pour allumer le feu, n'utilisez jamais d'alcool à brûler, d'essence ou un autre liquide inflammable.**



### PRECAUTION!

**La poignée de porte peut être brûlante pendant le fonctionnement. Protégez-vous les mains lors du rechargement avec les gants à four fournis.**

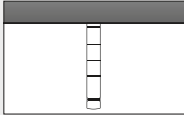
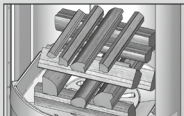
Allumage	
Opération	Position des manettes de réglage de l'air
Placer la manette de réglage d'air en position de chauffage.	Extraire complètement la manette de réglage d'air au-dessus du marquage rouge. 
Rassembler les cendres résiduelles et éventuellement le charbon de bois non brûlé au centre du foyer.	
Ouvrir la grille à cendres.	Tirer la réglette de la grille à cendres. 
Posez 4 à 6 petites bûches d'env. 3 à 6 cm de Ø et d'un poids total de 2 kg maxi au milieu du foyer en les empilant en croix. Posez par dessus env. 0,5 kg de copeaux de bois et l'allume-feu.	
Allumer l'aide à l'allumage.	
Terminer la phase de chauffage dès que le combustible est complètement allumé.	Presser la manette de réglage d'air jusqu'à ce que la marque rouge ne soit plus visible.
Fermer la grille à cendres.	Pousser la réglette de la grille à cendres.

Tab. 1

## 8. Alimentation / Chauffer avec une puissance calorifique nominale

L'alimentation du feu devrait se faire lorsque les flammes de la combustion précédente viennent tout juste de s'éteindre.

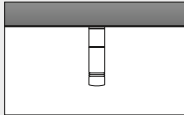
Alimentation / Chauffer avec une puissance calorifique nominale	
Opération	Position des manettes de réglage de l'air
Régler l'air de combustion.	Positionner la manette de réglage d'air sur le repère 2. 
Fermer la grille à cendres.	Pousser la réglette de la grille à cendres.
Poser deux bûches d'un poids total d'environ 1,5 kg, écorce tournée vers l'avant. Ne rajouter qu'une couche de combustible à la fois.	

Tab. 2



### PRECAUTION!

**Vérifiez que les bûches sont placées suffisamment loin (au moins 5 cm) de la vitre du foyer.**

Lorsque la phase de chauffage est terminée, le levier d'air ne doit plus être placé en position de chauffage.

Lors d'un rajout de matériau combustible dans le foyer afin d'améliorer la combustion générale, le levier d'air doit uniquement être ouvert de manière à ce que les rainures latérales ne soient pas encore visibles.

## 9. Chauffer avec une faible puissance calorifique (demi-saison)

Vous pouvez régler la puissance calorifique de votre poêle cheminée par la quantité de combustible.



### REMARQUE!

Ne réduisez pas la combustion par une admission d'air trop faible. Ceci provoque, dans le cas d'un chauffage au bois, une combustion incomplète et le risque d'une combustion explosive des gaz de combustion accumulés (déflagration).

Al termine della fase di riscaldamento, non è più possibile portare la presa d'aria in posizione di riscaldamento.

Quando si aggiunge combustibile nuovo per far infiammarsi meglio il combustibile, la presa d'aria può essere aperta solo di un'ampiezza tale da non far vedere ancora gli intagli laterali.

## 10. Vider le cendrier

Pour des raisons de sécurité, ne ramassez les cendres qu'une fois qu'elles ont refroidi. Durant le ramassage des cendres, le couvercle (fig. 3/1) se trouve sous le cendrier (fig. 3/2).

Les résidus de combustion restant dans le cendrier sont les parties minérales du bois (env. 1%).

Enlevez le cendrier avec le couvercle qui se trouve en dessous. Veillez à ce que le tas de cendres n'atteigne pas le fond du foyer. Rabattez le couvercle sur le cendrier pour que ce dernier soit fermé. Les cendres légères ne peuvent plus se répandre et votre habitation reste propre. La remise en place du cendrier se fait en sens inverse (fig. 4).

Assurez-vous que le couvercle du cendrier, lors de sa mise en place dans le cendrier, repose sur le fond du cendrier avec la languette latérale dirigée vers le bas.

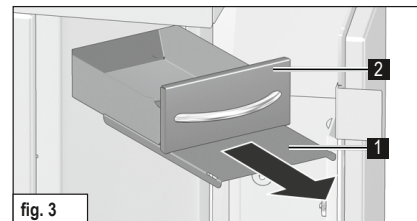

fig. 3

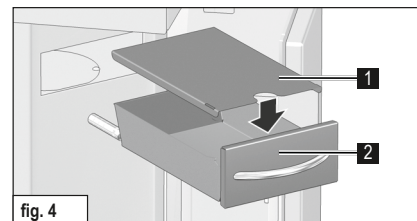

fig. 4

## 11. Élimination du produit

Pour vous débarrasser de votre poêle, vous pouvez choisir la voie suivante :

Le poêle peut être démonté en plusieurs parties pour permettre une élimination appropriée.

Veillez contacter votre revendeur HASE à ce sujet.

## 12. Caractéristiques techniques

Poêle-cheminée **ASMARA**, certifié selon **DIN-EN 13240 et Art. 15 a B-VG (Autriche)**, peut s'utiliser exclusivement lorsque la porte du foyer est fermée. Conforme aux critères d'agrément pour les foyers indépendants de l'air ambiant à combustibles solides du DIBT (Deutsches Institut für Bautechnik). **Raccordements multiples de la cheminée possible, cf point 4 „Raccordement multiple avec fonctionnement indépendant de l'air ambiant“.**

N° d'autorisation DIBT requis: Z-43.12-378 / Typ FC41x und FC51x

Pour les dimensions de la cheminée selon la norme EN 13384-1 / 2 se baser sur les données suivantes:

Valeurs de combustion*	Bois	
Puissance calorifique nominale	6	kW
Puissance calorifique de la pièce	6	kW
Température du gaz d'échappement	231	°C
Température à la tubulure des gaz d'échappement	279	°C
Flux massique des gaz d'échappement	6,3	g/s
Pression minimum de refolement à la puissance calorifique nominale	12	Pa
Efficacité énergétique	81,9	%
Teneur en CO pour 13% de O <sub>2</sub>	≤ 1250	mg/Nm <sup>3</sup>
Particules fines	≤ 40	mg/Nm <sup>3</sup>
OGC	≤ 120	mg/Nm <sup>3</sup>
NO <sub>x</sub>	≤ 200	mg/Nm <sup>3</sup>
Besoin d'air de combustion minimum	25	m <sup>3</sup> /h

Dimensions:	Hauteur	Largeur	Profondeur
Poêle-cheminée	156 cm	41 cm	44 cm
Foyer	49 cm	25 cm	27 cm

Poids sans bloc d'accumulation (Céramique=Pierre naturelle) 202 kg

Bloc d'accumulation (en option)	67 kg
<sup>1</sup> Raccord vertical du conduit de fumée	min. 33 cm
Diamètre du tuyau de fumée:	15 cm
Diamètre du tuyau du système d'air HASE**	10 cm

Vue de face  
Céramique/Pierre naturelle:

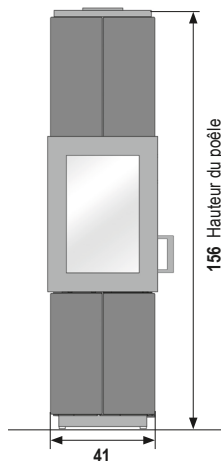

Vue de côté  
Céramique/Pierre naturelle:

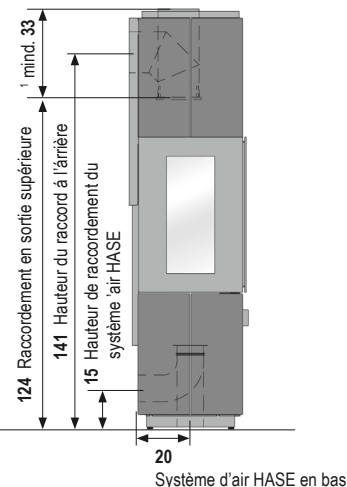

Vue d'en haut  
Céramique/Pierre naturelle:

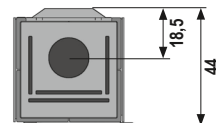

Dimensions en cm

\* Valeurs de contrôle pour 13% de O<sub>2</sub>

\*\* Pour une arrivée d'air séparée dans les maisons basse énergie et en cas d'alimentation insuffisante en air de combustion dans la pièce où le poêle est installé.

**I nostri auguri per  
la vostra stufa a legna:  
godetevi il gioco delle fiamme,  
trascorrete ore piacevoli e  
rilassanti!**

La ditta HASE

<b>Indice</b>	<b>Pagina</b>
1. Indicazioni generali .....	23
1.1 Definizione delle avvertenze .....	23
2. Comandi .....	24
3. Distanze di sicurezza .....	25
4. Collegamento multiplo con funzionamento indipendente dall'aria ambiente .....	25
5. Quantità di combustibile e trasmissione del calore .....	26
5.1 Bricchetti di legno .....	26
6. Prima messa in funzione .....	26
7. Accensione .....	27
8. Aggiunta di legna / Riscaldare con potenza nominale .....	27
9. Riscaldare con poca potenza termica (durante le mezze stagioni) .....	28
10. Svuotamento del cassetto della cenere .....	28
11. Smaltimento del prodotto .....	28
12. Dati tecnici .....	29

#### Allegato

Informazioni obbligatorie per gli apparecchi per il riscaldamento d'ambiente locale a combustibile solido .....	72
Scheda prodotto .....	78
Targhetta identificativa .....	80
Marchio di conformità del DIBt .....	80
Dichiarazione di conformità CE .....	81
L'Etichetta Energetica .....	83

## 1. Indicazioni generali

Questo capitolo contiene indicazioni importanti sull'uso del presente manuale operativo. Abbiamo prestato molta attenzione alla redazione dei testi. Saremo tuttavia grati per qualsiasi suggerimento di miglioramento e per la segnalazione di eventuali errori.

© HASE Kaminofenbau GmbH

### 1.1 Definizione delle avvertenze



#### **AVVERTENZA!**

Questo simbolo avverte sulla possibilità che si verifichi una situazione pericolosa. Il mancato rispetto di questa avvertenza può avere come conseguenza lesioni gravi o addirittura mortali.



#### **ATTENZIONE!**

Questo segnale indica la possibilità che si verifichi una situazione pericolosa. Il mancato rispetto può avere come conseguenza danni alle cose o alle persone.



#### **CONSIGLIO!**

Qui troverete ulteriori consigli sull'utilizzo e informazioni utili.



#### **AVVERTENZA ECOLOGICA!**

I punti così contrassegnati forniscono informazioni su come utilizzare il prodotto in modo sicuro e ecologico e sulle norme legali per la tutela dell'ambiente.

## 2. Comandi

---

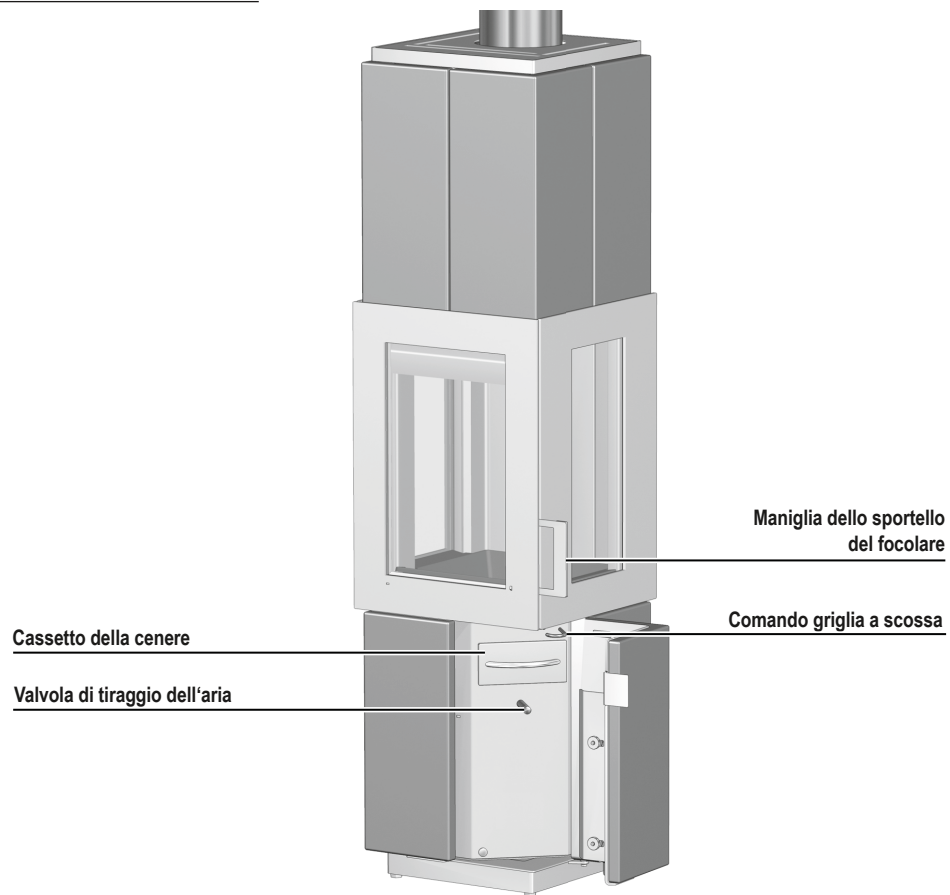



### 3. Distanze di sicurezza

Le distanze di sicurezza indicate valgono per materiali da costruzione incombustibili o elementi strutturali con componenti incombustibili che hanno una resistenza termica equivalente a  $R \leq 6 \text{ m}^2\text{k/W}$ . In presenza di materiali sensibili alle temperature, come ad esempio il vetro, è necessario rispettare distanze maggiori.

A 60 cm di distanza davanti e 55 cm ai lati della stufa a legna non deve trovarsi nell'area di irraggiamento dello sportello del focolare alcun materiale infiammabile o non resistente alle alte temperature (ad es. mobili, rivestimenti di legno o di materiali sintetici, tende, ecc.) (fig. 1).

All'esterno della zona di irraggiamento del vetro focolare va rispettata la distanza di sicurezza da materiali incombustibili lateralmente e dalla parte posteriore di 8 cm (fig. 1), e di 75 cm dalla parte superiore della stufa.

Non deporre materiali combustibili o sensibili alle temperature dall'attacco della canna fumaria (Apertura di collegamento sulla parete o sul soffitto). Nota la rispettiva nazionale regolamenti.

#### AVVERTENZA!

Se i materiali del pavimento sono infiammabili (ad es. parquet in legno naturale o in laminato, moquette), la legge prescrive l'utilizzo di una piastra di base in un materiale non infiammabile (ad es. piastrelle, vetro di sicurezza, ardesia, lamiera in acciaio).

La piastra dovrà essere più ampia della base del camino di almeno 50 cm sul lato anteriore e di almeno 28 cm lateralmente (fig. 2).

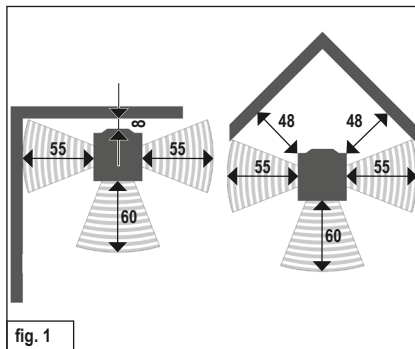

Dimensioni in cm

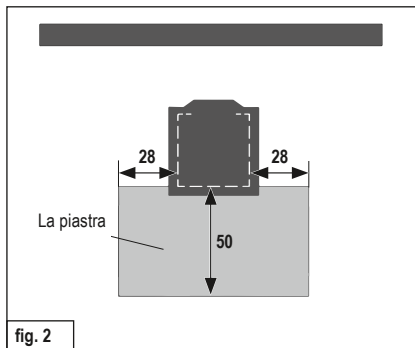

Dimensioni in cm

### 4. Collegamento multiplo con funzionamento indipendente dall'aria ambiente

Se si utilizza ASMARA con modalità indipendente dall'aria ambiente sarà possibile collegare la stufa a legna a una canna fumaria multipla alle seguenti condizioni:



#### ATTENZIONE!

Il collegamento multiplo è ammesso conformemente ai regolamenti nazionali e regionali in vigore.

Tutte le stufe allacciate devono trovarsi nella stessa unità d'uso o nello stesso campo d'azione dell'impianto di ventilazione.

Le aperture per l'ingresso dell'aria nelle condutture dell'aria di combustione devono avere tutte gli stessi valori di pressione. Evitare oscillazioni di pressione dovute al vento.

Se il collegamento viene effettuato a un sistema di canna fumaria con due tubi separati per l'aria e i fumi o un sistema indipendente dall'aria ambiente per combustibili solidi, esso deve disporre di un'omologazione per l'allacciamento di focolari a canne fumarie collettive o multiple.

## 5. Quantità di combustibile e trasmissione del calore

---

La potenza termica prodotta dipende dalla quantità di combustibile inserita nella stufa a legna. Fare attenzione quando si aggiunge legna di non riempire mai la stufa a legna con più di 2 kg di combustibile. Il livello massimo di riempimento del combustibile nel focolare è di 20 cm. Se si inserisce una quantità maggiore di legna, esiste il pericolo di un surriscaldamento. Ciò potrebbe provocare danni alla stufa a legna o anche l'incendio del camino.



### CONSIGLIO!

**Se si inseriscono ceppi di legno da 1,5 kg con una lunghezza massima di 25 cm, si ottiene una potenza termica di circa 6 kW per una durata della combustione di circa 45 minuti.**

ASMARA è un focolare a fuoco intermittente. Inserire sempre solo uno strato di combustibile.

### 5.1 Bricchetti di legno

---

Col caminetto ASMARA è possibile far ardere persino i bricchetti di legno conformi alla norma DIN EN ISO 17225 o di qualità equivalente. Prestare attenzione al rigonfiamento dei bricchetti di legno durante la combustione. La quantità di combustibile può essere ridotta di circa 10-20% in confronto alla qualità dei pezzi di legno secondo il potere calorifico dei bricchetti di legno. La configurazione dei dispositivi di comando e la procedura sono analoghe a quelle della combustione dei pezzi di legno.

## 6. Prima messa in funzione

---



### CONSIGLIO!

**Durante il trasporto al luogo di destinazione è possibile che si formi della condensa all'interno della stufa a legna. Essa potrebbe causare una fuoriuscita di acqua dai canali da fumo della stufa a legna. Asciugare immediatamente i punti umidi.**

La parte esterna della stufa a legna viene sottoposta a sabbatura prima di effettuare la verniciatura. Nonostante i nostri accurati controlli potrebbero rimanere residui all'interno della stufa a legna che durante il montaggio potrebbero staccarsi e cader fuori.



### CONSIGLIO!

**Per evitare il verificarsi di danni, rimuovere immediatamente questi granuli di acciaio usando un aspirapolvere.**

Quando si mette per la prima volta in funzione la stufa a legna, il calore prodotto causa la dispersione nell'ambiente dei componenti volatili presenti nel rivestimento della stufa a legna, nelle guarnizioni e nei lubrificanti con produzione di fumo e di odori.

Con un'elevata temperatura di combustione questo fenomeno - che si verifica solo dopo la prima messa in funzione - avrà una durata di circa 4 - 5 ore. Per raggiungere questa temperatura elevata, aumentare di circa il 25 % la quantità di combustibile consigliata al capitolo 8 „Aggiunta di legna / Riscaldare con potenza nominale“.



### ATTENZIONE!

**Per evitare danni alla salute, fermarsi solo lo stretto necessario nei locali interessati da questo fenomeno. Effettuare una buona ventilazione dei locali aprendo le finestre e le porte esterne. Per rinnovare l'aria più rapidamente si potrà utilizzare un ventilatore.**

Se durante la prima accensione la temperatura massima non sarà stata raggiunta, potrebbe verificarsi una nuova formazione di odori di breve durata durante l'accensione successiva.

## 7. Accensione

Durante la fase di accensione possono verificarsi valori di emissione più elevati. È pertanto opportuno ridurre al minimo questa fase.

Le posizioni della valvola descritte nella tabella n. 1 e 2 (si veda la figura sulla destra) sono state determinate nel corso dei collaudi effettuati e sono da considerarsi solo una raccomandazione.

Adeguare le posizioni della valvola della stufa a legna ASMARA alle condizioni climatiche e al tiraggio del comignolo, in base alla situazione specifica.

### **CONSIGLIO!**

La stufa a legna ASMARA deve essere tenuta chiusa durante il funzionamento. Aprire lo sportello del focolare solo per aggiungere altra legna.

### **AVVERTENZA!**

Non utilizzare mai per l'accensione alcool, benzina o altri combustibili liquidi.

### **ATTENZIONE!**

La maniglia della sportello del focolare potrebbe diventare bollente quando la stufa a legna è in funzione. Proteggete le vostre mani quando aggiungete la legna con i guanti da forno presenti nella confezione.

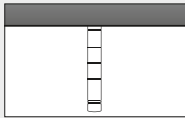
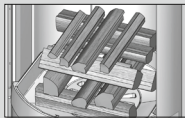
Accensione	
Metodo	Posizione dei comandi
Portare la valvola dell'aria sulla posizione di riscaldamento.	Estrarre la valvola dell'aria fino a coprire completamente il segno rosso. 
Accumulare la cenere residua e gli eventuali resti di legna bruciata nel centro del focolare.	
Aprire la griglia.	Estrarre la leva della griglia.
Posizionare 4-6 piccoli ciocchi diam max. 3-6 cm e max. 2 kg tot di peso nella camera di combustione disponendoli incrociati uno sull'altro. Metterci sopra ca. 0,5 kg di trucioli di legno e materiale accendifuoco.	
Accendere gli accendifuoco	
Uscire dalla fase di riscaldamento una volta che il combustibile si sia acceso completamente.	Premere la valvola dell'aria fino a quando il segno rosso non è più visibile.
Chiudere la griglia.	Premere la leva della griglia.

**Tab. 1**

## 8. Aggiunta di legna / Riscaldare con potenza nominale

Aggiungere l'altra legna appena le fiamme della legna già consumata si sono spente.

Aggiunta di legna / Riscaldare con potenza nominale	
Metodo	Posizione dei comandi
Impostare l'aria di combustione.	Posizionare la valvola dell'aria sulla le lineetta 2. 
Chiudere la griglia.	Premere la leva della griglia.
Mettere due ceppi di legno del peso complessivo di circa 1,5 kg con il lato frontale voltato verso la parte anteriore. Aggiungere solo uno strato di combustibile.	

**Tab. 2**

### **ATTENZIONE!**

Assicurarsi di inserire i ciocchi di legno ad una distanza sufficiente (almeno 5 cm) dai vetri del vano di combustione.

## 9. Riscaldare con poca potenza termica (durante le mezze stagioni)

È possibile regolare la potenza termica della stufa a legna ASMARA variando la quantità di combustibile bruciato.



### CONSIGLIO!

Non ridurre la combustione limitando l'aria alimentata. Nella combustione della legna ciò causerebbe una combustione incompleta e quindi il rischio che i gas della legna accumulatisi esplodano (deflagrazione).

## 10. Svuotamento del cassetto della cenere

Smaltire la cenere per motivi di sicurezza solo quando si è raffreddata. Quando si preleva la cenere, il coperchio (fig. 3/1) deve trovarsi sotto il cassetto della cenere (fig. 3/2).

Smaltire la cenere per motivi di sicurezza solo quando si è raffreddata. Quando si preleva la cenere, il coperchio deve trovarsi sotto il cassetto della cenere.

Estrarre il cassetto della cenere con il coperchio sottostante. Fare sempre attenzione che la cenere accumulata non raggiunga il fondo del focolare. Spingere il coperchio sul cassetto della cenere in modo tale da chiuderlo. La cenere, leggera, non potrà così sollevarsi e l'ambiente rimarrà pulito. Per rimettere il cassetto della cenere, effettuare l'operazione nell'ordine inverso (fig. 4).

Assicurarsi che il coperchio del cassetto della cenere, al momento dell'inserimento nel cassetto della cenere, sia posizionato sulla base del cassetto della cenere con le linguette laterali verso il basso.

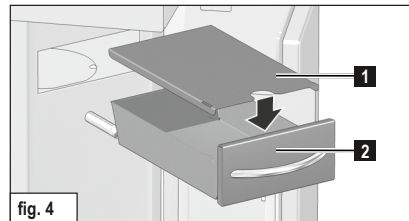
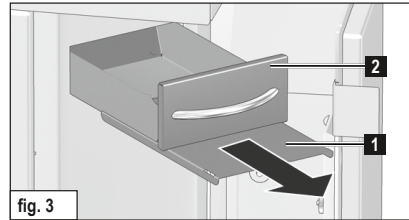

## 11. Smaltimento del prodotto

Per smaltire la stufa a legna è possibile procedere come segue:

La stufa a legna è scomponibile in diverse parti singole per consentire uno smaltimento corretto.

Rivolgersi a tal fine al proprio rivenditore HASE.

## 12. Dati tecnici

Stufa a legna **ASMARA, DIN-EN 13240 e Art. 15 a B-VG (Austria)**, può essere utilizzata solo con zona fuoco chiusa. È conforme ai criteri per l'omologazione di dispositivi di combustione con funzionamento indipendente dall'aria ambiente di combustibili solidi del Deutsches Institut für Bautechnik (DIBt). **Possibile installazione di una canna fumaria multipla oppure, vedi punto 4 Collegamento multiplo con funzionamento indipendente dall'aria ambiente.**

**DIBt numero d'immatricolazione:** Z-43.12-378 / Typ FC41x und FC51x

**Quanto alle dimensioni del camino, in conformità alla norma EN 13384-1 / 2 sono validi i dati seguenti:**

Valori di combustione*	Legna	
Potenza calorifica nominale	6	kW
Potenza termica dell'ambiente	6	kW
Temperatura di scarico	231	°C
Temperatura al raccordo dei gas combustibili	279	°C
Corrente della massa dei gas combustibili	6,3	g/s
Pressione minima d'alimentazione a potenza calorifica nominale	12	Pa
Rendimento	81,9	%
Contenuto CO	≤ 1250	mg/Nm <sup>3</sup>
Polvere fine	≤ 40	mg/Nm <sup>3</sup>
OGC	≤ 120	mg/Nm <sup>3</sup>
NO <sub>x</sub>	≤ 200	mg/Nm <sup>3</sup>
Requisiti minimi dell'aria di combustione	25	m <sup>3</sup> /h
Classificazione Stufe a Legna, Classe di merito (Italia)	4 stelle	

La potenza calorifica nominale di **6 kW** indicata sulla targhetta dell'apparecchio è sufficiente secondo l'isolamento della casa per **20 bis 80 m<sup>2</sup>** (senza garanzia).

Misure:	Altezza	Larghezza	Profondità
Stufa	156 cm	41 cm	44 cm
Zona fuoco	49 cm	25 cm	27 cm

Peso senza blocco di accumulo calore (Maiolica=Pietra naturale)	202 kg
Blocco di accumulo calore (opzionale)	67 kg
<sup>1</sup> Raccordo verticale della canna fumaria	min. 33 cm
Diametro tubo di uscita fumi	15 cm
Diametro presa d'aria esterna**	10 cm

**Vista frontale  
Maiolica/Pietra naturale:**

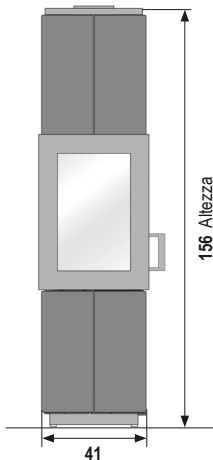

**Vista laterale  
Maiolica/Pietra naturale:**

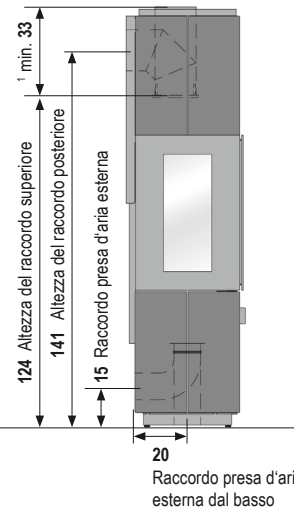

**Vista dall'alto  
Maiolica/Pietra naturale:**

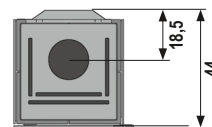

Dimensioni in cm

\* Valori di prova con 13% O<sub>2</sub>

\*\* Per un'alimentazione di aria separata in case a basso consumo energetico ed in presenza di insufficiente aria di combustione in aree di esposizione

**We hope your stove brings you:  
the joy of fire, time for enjoyment,  
and relaxing, cosy hours.**

Your HASE team

<b>Contents</b>	<b>Page</b>
1. General Information .....	31
1.1 Definition of Safety Notes .....	31
2. Control Elements .....	32
3. Safety Distances .....	33
4. Connection of Multiple Devices in Direct Vent Operation .....	33
5. Fuel Load Sizes and Thermal Output .....	34
5.1 Wood Briquettes .....	34
6. Initial Operation .....	34
7. Lighting the Fire .....	35
8. Adding Fuel / Heating at Nominal Thermal Output .....	35
9. Heating at Low Thermal Output (during Transitional Seasons) .....	36
10. Emptying the Ash Drawer .....	36
11. Disposing of the product .....	36
12. Technical Data .....	37

## Annex

Information requirements for solid fuel local space heaters.....	73
Product data sheet .....	78
Type label .....	80
DIBt conformity mark .....	80
EC declaration of conformity .....	81
Energy efficiency label .....	83

## 1. General Information

This section contains important information on using this technical documentation. Utmost care was taken in preparing this document. Nevertheless, suggestions for improvement and comments regarding any errors are always welcome.

© HASE Kaminofenbau GmbH

### 1.1 Definition of Safety Notes



#### **WARNING!**

This symbol alerts you to a potentially hazardous situation. Non-compliance with this warning can cause severe injuries, or even death.



#### **CAUTION!**

This symbol alerts you to a potentially hazardous situation. Non-compliance can cause damage to property or injuries to persons.



#### **NOTE!**

Provides additional tips about using the stove as well as useful information.



#### **ENVIRONMENT!**

Sections marked with this symbol provide information about safe and environmentally-friendly operation as well as environmental laws and regulations.

## 2. Control Elements

---

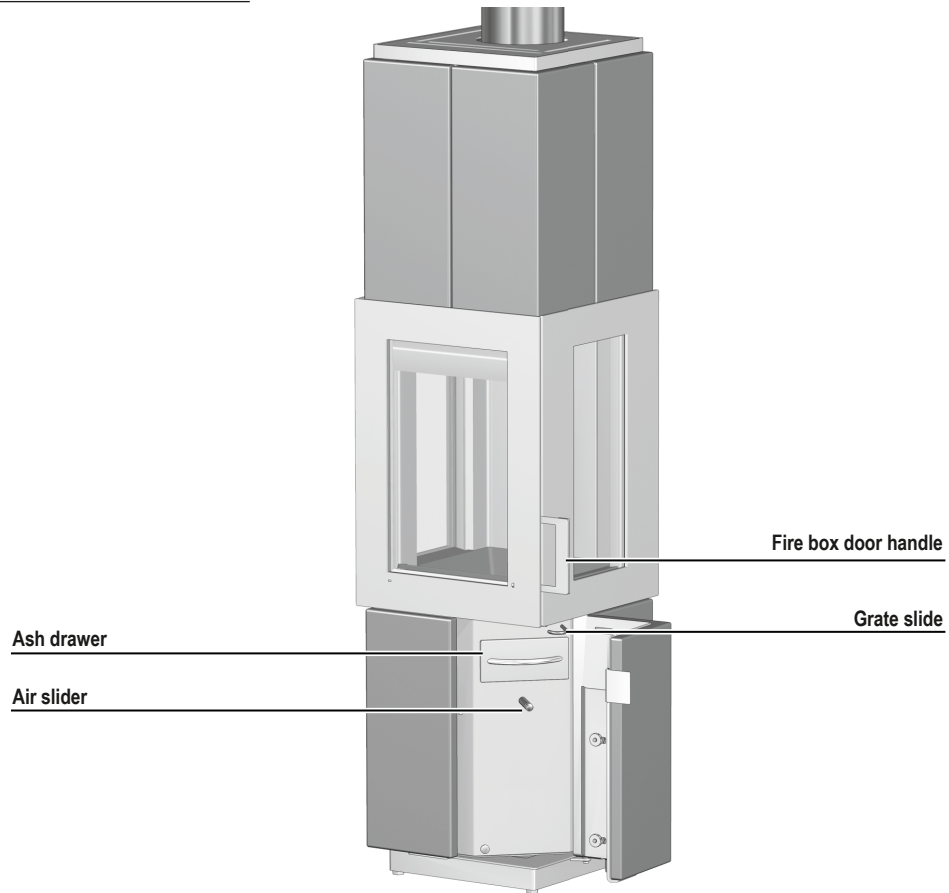



### 3. Safety Distances

The indicated safety distances apply to flammable materials or materials with flammable parts with a thermal resistance of  $R \leq 6 \text{ m}^2\text{k/W}$ .

For particularly temperature-sensitive materials like glass, larger distances may be necessary.

Within a radius of 60 cm in front of and 55 cm around the stove, flammable, combustible, or heat-sensitive materials (e.g. furniture, wood or plastic panelling, curtains, etc.) are not allowed to be located in the heat radiating area of the fire box window (fig. 1).

Outside the radiation area of the fire box window, a safety distance of 8 cm to flammable materials is to comply sideways and behind the stove (fig. 1). Above the stove, the safety distance of 75 cm to flammable materials has to be complied with.

No flammable or temperature-sensitive materials may be present around the flue pipe connection (Connection opening in the wall or ceiling). Note the respective national regulations.



#### WARNING!

Flammable flooring materials (e.g., wood, laminate, carpeting,) must be protected with a floorplate made of non-combustible material (e.g., tiles, safety glass, slate, or sheet steel).

The size of the floorplate must be larger than the base of the stove by at least 50 cm in front and at least 28 cm at the sides of the stove (fig. 2).

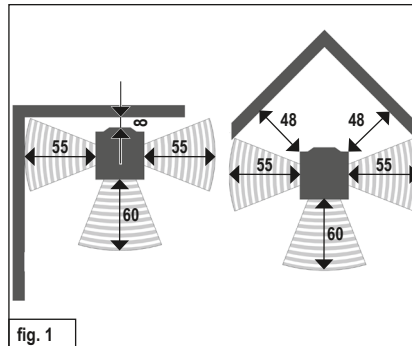

Dimensions in cm

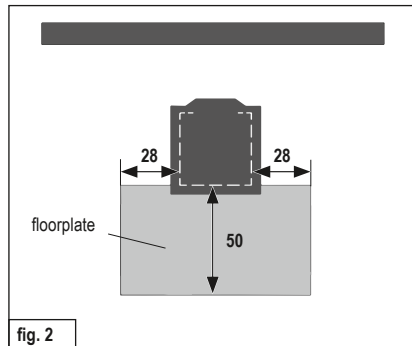

Dimensions in cm

### 4. Connection of Multiple Devices in Direct Vent Operation

When the ASMARA is operated as a direct vent model, more than one device can be connected to the chimney under the following conditions:



#### CAUTION!

Multiple appliances per chimney are permitted in line with the applicable national and regional regulations.

All connected fireplace stoves must be in the same building unit or in the same effective area of the ventilation system.

The inlets for the combustion air ducts are located in areas of equal pressure (same pressure ratios), wind-induced pressure fluctuations have to be avoided.

The inlets for the combustion air ducts are located in areas of equal pressure (same pressure ratios), wind-induced pressure fluctuations have to be avoided.



#### NOTE!

In England (UK), according to the applicable building regulations (The Building Regulations 2010: Combustion appliances and fuel storage systems, point 1.25), each solid-fuel appliance is required to have its own chimney.

## 5. Fuel Load Sizes and Thermal Output

---

The thermal output depends on the amount of fuel you put in the stove. When adding more fuel, please do not exceed the maximum fuel load size of 2 kg. The fuel can be filled to the maximum height of 20 cm in the combustion chamber. Exceeding the maximum fuel load size leads to a danger of over-heating, which can result in damage to the stove and the risk of a stove fire.

 **NOTE!**  
**To attain a thermal output of approx. 6 kW, burn wood logs that weigh 1.5 kg and are no longer than 25 cm in length for about 45 min.**

The ASMARA is intended for intermittent operation, please only apply one fuel layer at a time.

### 5.1 Wood Briquettes

---

You can also fuel your ASMARA with wood briquettes as specified in DIN EN ISO 17225 or of equal quality. Please note that wood briquettes swell and expand during combustion. As compared to the amount of fuel when using logs, reduce the amount by approx. 10-20% based on the calorific value of the wood briquettes. The control element settings and procedure are the same as when burning logs.

## 6. Initial Operation

---

 **NOTE!**  
**During shipment, condensation moisture can accumulate in the stove's interior, which may possibly lead to the appearance of condensation or water on the stove or flue pipes. Please dry off these damp areas immediately.**

The surface of your stove was treated in a sand-blasting machine before applying the colour coating. Despite careful and thorough inspection, there may still be some residual material in the stove body, which can fall out when your stove is being installed.

 **NOTE!**  
**To prevent any damage, please immediately vacuum up these small steel pellets with a vacuum cleaner.**

The first time a stove is operated, the heat development causes the emission of volatile components from the coating, sealing strips and lubricants, and smoke and odours can occur.

At a higher combustion temperature, this one-time process can take between 4 to 5 hours. To achieve this higher combustion temperature, please increase the fuel quantity recommended in Section 8, „Adding Fuel/ Heating with Nominal Thermal Output“, by approximately 25%.



### CAUTION!

**To prevent adverse effects on health, nobody should stay in the room(s) during this process unless absolutely necessary. Make sure the room is well-ventilated and open the windows and outside doors. If needed, use a fan for faster air circulation.**

If the maximum temperature is not reached during the first heating operation, you may notice an odour for a short period of time the next time the stove is used as well.

## 7. Lighting the Fire

The firing up phase should be as short as possible, since higher emissions can occur during this phase.

The slider settings described in Table 1 are recommendations that were determined under conformance testing conditions, in compliance with the relevant standard. Depending on the weather conditions and the draught capability of your chimney, accordingly adjust the slider positions for your ASMARA to the local conditions.



### NOTE!

The ASMARA may only be operated when the fire box door is closed; the fire box door may only be opened to add fuel.



### WARNING!

Never use spirits, petrol, or other flammable fluids to light the stove.



### CAUTION!

The door handle can become hot during operation. When adding more wood, protect your hands with the oven gloves included.

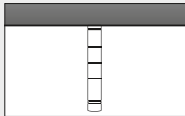
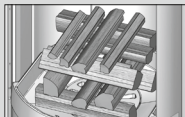
Lighting the Fire	
Procedure	Position of Control Elements
Switch air slider to the heating-up position.	Pull out the air slider out completely across the red mark. 
Pile up any remaining ash and unburned charcoal into the centre of the combustion chamber.	
Open fire grate.	Pull fire grate slider all the way out.
Place 4-6 small pieces of wood with an approx. Ø of 3-6 cm and max. 2 kg in the middle of the burning chamber. Layer these cross-wise on top of each other. Place approx. 0.5 kg of wood shavings on top as a firelighter.	
Light the kindling/ignition material.	
Stop the heating phase as soon as the fuel is completely ignited.	Push in the air slider until the red marker is no longer visible.
Close fire grate.	Push in fire grate slider.

Tab. 1

## 8. Adding Fuel / Heating at Nominal Thermal Output

More fuel should be added to the fire when the flames from the previous burning off phase have just gone out.

Adding Fuel / Heating at Nominal Output	
Procedure	Position of Control Elements
Adjust the combustion air.	Set air slider on position 2. 
Close fire grate.	Push in fire grate slider.
Add two logs weighing approx. 1.5 kg in total. Place logs with the end to the front of fire box. Only add a single layer of fuel.	

Tab. 2



### CAUTION!

Please ensure that the logs are inserted with sufficient distance (at least 5cm) from the furnace window.

The air slider must not be left in the heating-up position once the warming up phase is complete.

Upon adding new firewood, to help the wood ignite the air slider should be opened to the point where the notches on the sides are only just no longer visible.

## 9. Heating at Low Thermal Output (during Transitional Seasons)

You can vary the thermal output of your ASMARA by adjusting the quantity of fuel used.



### NOTE!

Do not attempt to slow down the combustion by reducing the air supply. When heating with wood, this can result in an incomplete burning process and pose the risk of an explosive like combustion of the accumulated wood gases (deflagration).

During the transition seasons (spring/autumn), outdoor temperatures in excess of 16° can cause disruptions to the airflow in the chimney. If at this temperature a draught cannot be created by burning a piece of paper or a small piece of wood (a pilot fire), no fire should be lit.

## 10. Emptying the Ash Drawer

As a safety precaution, please make sure that you only dispose of ashes once they are cold. While the ash collects during the fire, the lid (fig. 3/1) is located under the ash drawer (fig. 3/2).

The ash drawer contains the mineral components of the wood (approx. 1%) as combustion residues.

Remove both the ash drawer and the lid located underneath it. Make sure the ash does not pile up all the way to the bottom of the fire box. Slide the lid onto the ash drawer so that it is closed; this prevents ashes from flying around, which in turn means your home stays clean (fig.4)

Please ensure that, when inserting the ash drawer, the ash drawer lid is positioned on the base of the drawer with the side brackets facing down.

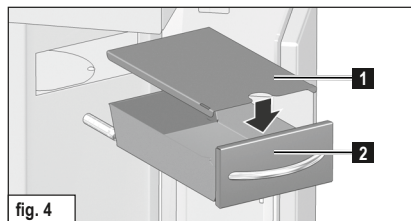
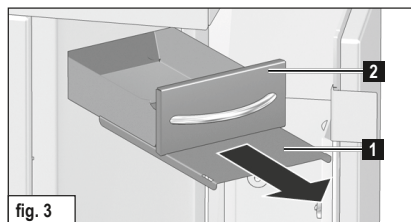

## 11. Disposing of the product

The stove can be disposed of as follows:

The stove can be dismantled to ensure proper disposal.

Please consult your HASE authorised dealer.

## 12. Technical Data

The **ASMARA**, certified in compliance with **DIN-EN 13240** and **Art. 15 a B-VG (Austria)**, can only be operated when the fire box is closed. Conforms with the DIBt (Deutschen Institut für Bautechnik/German Institute for Building Technology) approval criteria for direct vent fireplaces for solid fuels. **Multiple connections to the chimney are possible, see point 4. "Connection of Multiple Devices in Direct Vent Operation"**.

DIBt approval number: Z-43.12-378 / Typ FC41x und FC51x

The following data applies to the chimney characteristics in accordance with EN 13384-1 / 2:

Combustion Values*	Wood	
Nominal Thermal Output	6	kW
Room heating output	6	kW
Exhaust gas temperature	231	°C
Waste Gas Outlet Temp.	279	°C
Waste Gas Mass Flow Rate	6,3	g/s
Min. Supply Pressure at Nominal Thermal Output	12	Pa
Efficiency	81,9	%
CO content	≤ 1250	mg/Nm <sup>3</sup>
Particulate	≤ 40	mg/Nm <sup>3</sup>
OGC	≤ 120	mg/Nm <sup>3</sup>
NO <sub>x</sub>	≤ 200	mg/Nm <sup>3</sup>
Min. required combustion air volume	25	m <sup>3</sup> /h

Depending on the insulation of the building, the nominal thermal output of **6 kW** indicated on **20 bis 80 m<sup>2</sup>** (subject to change).

Dimensions:	Height	Width	Depth
Stove	156 cm	41 cm	44 cm
Fire box	49 cm	25 cm	27 cm

Weight without heat retaining block (Ceramic=Natural stone) 202 kg

Heat retaining block (optional)	67 kg
<sup>1</sup> Vertical flue pipe length	min. 33 cm
Flue pipe diameter	15 cm
Pipe diameter of HASE ventilation system**	10cm

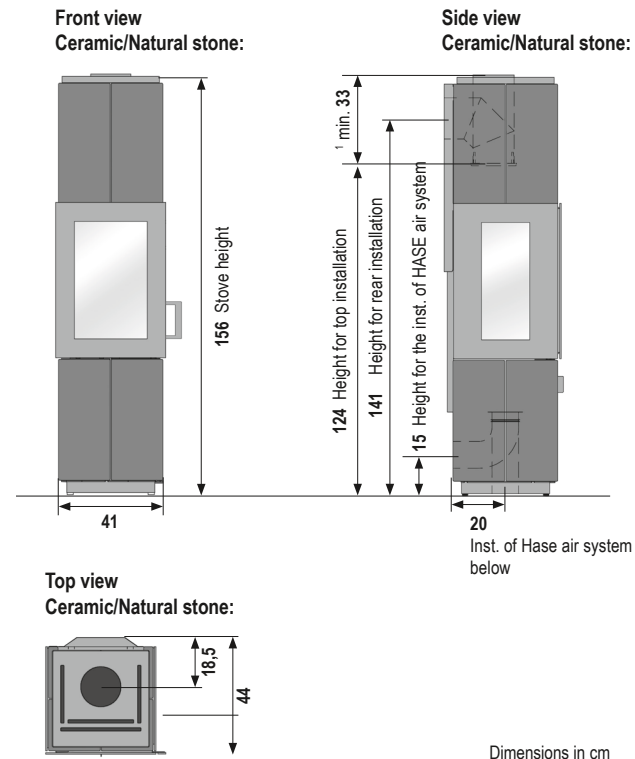

\* Test bench performance and values at 13% O<sub>2</sub>

\*\* For separate air supply in low-energy houses and insufficient combustion air supply in the room where the stove is installed.

**Urenlang genieten van uw vuur en  
daar ook tijd voor hebben, dat wen-  
sen wij u met uw kachel toe.**

Wij bij HASE

Inhoudstafel	Pagina
1. Algemeen .....	39
1.1 Definitie van de waarschuwingsinstructies .....	39
2. Bedieningselementen .....	40
3. Veiligheidsafstanden .....	41
4. Meervoudige bezetting bij autonoom gebruik .....	41
5. Brandstofhoeveelheden en verwarmingsvermogen .....	42
5.1 Houtbriketten .....	42
6. Eerste ingebruikname .....	42
7. Aanwakkeren .....	43
8. Hout bijvoegen / Stoken met nominale capaciteit .....	43
9. Stoken met weinig vermogen (in het tussenseizoen) .....	44
10. De aslade leegmaken .....	44
12. Afvoer van het product .....	44
13. Technische gegevens .....	45

#### Bijlage

Informatie-eisen voor toestellen voor lokale ruimteverwarming die vaste brandstoffen gebruiken .....	74
Productblad .....	78
Typeplaatje .....	80
DIBt-overeenstemmingsmerkteken .....	80
EG-Conformiteitsverklaring .....	81
Energietabel .....	83

## 1. Algemeen

Dit deel is erg belangrijk, want dient als toelichting bij deze technische documentatie. De inhoud van de teksten werd uiterst zorgvuldig uitgewerkt. Ziet u toch nog tekortkomingen of merkt u fouten op? Aarzel dan niet om met ons contact op te nemen.

© HASE Kaminofenbau GmbH

### 1.1 Definitie van de waarschuwingsinstructies



#### **WAARSCHUWING!**

Dit symbool dient als waarschuwing voor een mogelijk gevaarlijke situatie. Indien u deze waarschuwing niet in acht neemt, kunt u zware verwondingen oplopen met zelfs de dood tot gevolg.



#### **OPGELET!**

Dit teken wijst op een mogelijk gevaarlijke situatie. Indien u dit niet in acht neemt, kunt u materiële of fysieke schade oplopen.



#### **TIP!**

Hier vindt u bijkomende tips voor gebruik en nuttige informatie terug.



#### **MILIEU!**

De informatie bij deze aanduiding gaat over hoe de kachel veilig en ecologisch te gebruiken, en over de milieuwetgeving.

## 2. Bedieningselementen

---

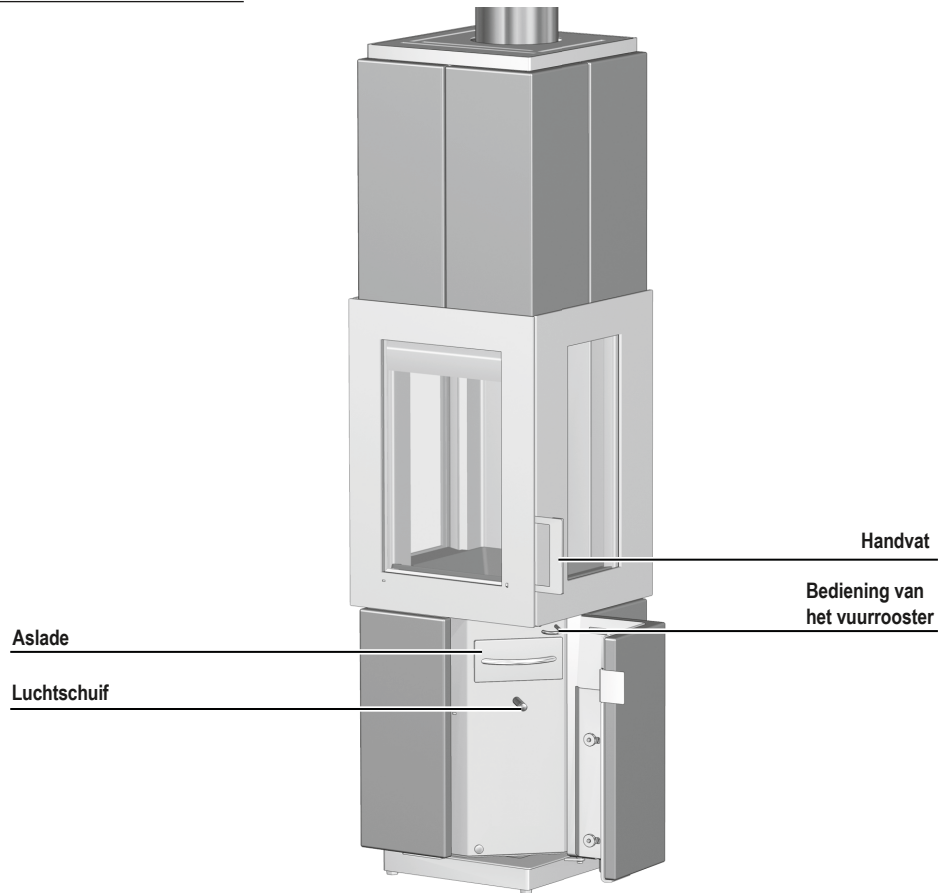



### 3. Veiligheidsafstanden

De vermelde veiligheidsafstanden zijn van toepassing voor brandbare bouwmaterialen of bouwcomponenten met brandbare bestanddelen met een warmtegeleidingsweerstand  $R \leq 6 \text{ m}^2\text{k/W}$ . Bij bijzonder temperatuurgevoelige materialen zoals bijv. glas kunnen grotere afstanden nodig zijn.

60 cm voor en 55 cm naast de kachel mogen zich in het stralingsbereik van het venster van de verbrandingsruimte geen brandbare of warmtegevoelige materialen bevinden (zoals bijvoorbeeld meubelen, houten of kunststoffen bekledingen, gordijnen, enz.) (fig. 1).

Buiten het stralingsbereik van de ruit van de verbrandingskamer dient aan de zijden en aan de achterzijde van de kachel een afstand van 8 cm (fig. 1) alsmede boven de kachel een afstand van 75 cm ten opzichte van brandbare resp. warmtegevoelige materialen in acht te worden genomen.

Rondom de rookafvoerleiding (Aansluitopening in de muur of het plafond) mag geen brandbaar resp. temperatuurgevoelig materiaal bevinden. Let op de respectieve nationale regulations.



#### WAARSCHUWING!

Wanneer de vloerbekleding uit brandbare materialen bestaat (zoals hout, laminaat of tapijt), verplicht de brandreglementering u om een onbrandbare vloerplaat te leggen (uit tegels, veiligheidsglas, leisteen of staal).

De vloerplaat moet voraan minstens 50 cm en langs de zijkanten minstens 28 cm onder de kachel uitkomen (zie figuur 2).

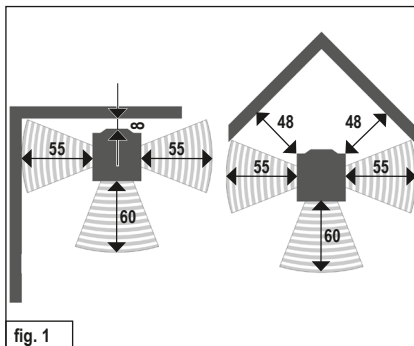

Afmetingen in cm

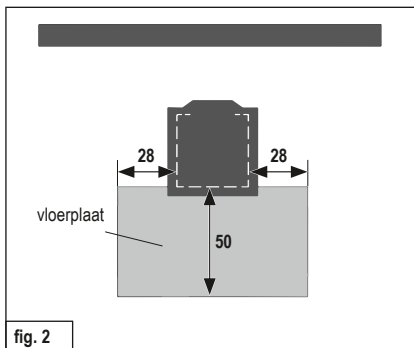

Afmetingen in cm

### 4. Meervoudige bezetting bij autonoom gebruik

De autonoom gebruikte ASMARA kan onder volgende voorwaarden op meervoudig bezette schoorstenen worden aangesloten:



#### OPGELET!

Een meervoudige aansluiting is volgens de geldige nationale en regionale voorschriften toegestaan.

Alle aangesloten stookplaatsen moeten in dezelfde ruimte staan waar het ventilatiesysteem wordt gebruikt en voor verluchting zorgt.

De drukverhoudingen in de inlaatopeningen voor de verbrandingsluchtkanalen zijn identiek. Drukschommelingen onder invloed van wind zijn te vermijden.

Wanneer aangesloten op een schoorsteenuitlaat moet u een toelating aanvragen om hier meerdere stookplaatsen voor vaste brandstoffen op te mogen aansluiten.

## 5. Brandstofhoeveelheden en verwarmingsvermogen

---

De hoeveelheid brandstof die u in de kachel legt, is bepalend voor het verwarmingsvermogen. Vul telkens maximaal 2 kg brandstof aan. De maximale vulhoogte van de brandstof in de vuurhaard bedraagt 20 cm. Wanneer u deze hoeveelheid overschrijdt, bestaat gevaar voor oververhitting. De kachel kan dan beschadigd raken en er kan brand in ontstaan.



### TIP!

**Met ongeveer 1,5 kg brandhout met een lengte van max. 25 cm en een verbrandingstijd van ongeveer 45 minuten verkrijgt u een vermogen van ongeveer 6 kW.**

De ASMARA is een kachel voor niet-continu gebruik. Vul daarom telkens maar één laag brandstof bij.

### 5.1 Houtbriketten

---

U kunt met uw ASMARA ook houtbriketten conform DIN EN ISO 17225 of met een gelijkwaardige kwaliteit verbranden. Houd er alstublieft rekening mee, dat houtbriketten tijdens het branden aan volume toenemen. Reduceer de hoeveelheid brandbaar materiaal afhankelijk van de verwarmingswaarde van de houtbriketten met ca. 10-20 % ten opzichte van de aangegeven hoeveelheid voor kachelhout. De instelling van de bedieningselementen en het gebruik zijn identiek met de verbranding van kachelhout.

## 6. Eerste ingebruikname

---



### TIP!

**Tijdens het transport tot bij u thuis kan zich condensaatvocht binnenin de kachel verzamelen. In bepaalde omstandigheden kan dit leiden tot het lekken van water uit de kachel of de rookbuizen. Droog in dat geval de vochtige plekken onmiddellijk af.**

Het oppervlak van uw kachel wordt vóór het aanbrengen van de lak gezandstraald. Ondanks een zorgvuldige controle kan het niet uitgesloten worden dat wat van de stalen kogeltjes die daarvoor gebruikt worden in de kachel achterblijven.



### TIP!

**Om een mogelijke beschadiging te voorkomen, verzoeken wij u deze stalen kogeltjes onmiddellijk met een stofzuiger te verwijderen.**

Tijdens de eerste ingebruikname van elke kachel komen door de hitteontwikkeling vluchtige bestanddelen vrij, die in de deklagen van de kachel, in de afsluitbanden en in de smeermiddelen zitten. Dit gaat ook gepaard met rook- en geurontwikkeling.

Dit gebeurt wanneer de temperatuur voor het eerst wordt opgedreven en houdt zo'n 4 tot 5 uur aan. Voeg om deze temperatuur te kunnen halen 25% brandstof toe bovenop de in hoofdstuk 8 „Bijvullen/verwarmen met thermisch vermogen“ aanbevolen hoeveelheid.



### OPGELET!

**Om gezondheidsredenen mag tijdens de eerste ingebruikname niemand onnodig in de ruimtes in kwestie aanwezig zijn. Zorg voor een goede ventilatie en open vensters en buitendeuren. Gebruik indien nodig een ventilator om de lucht sneller te verversen.**

Wanneer de maximale temperatuur bij het eerste gebruik nog niet bereikt werd, is het mogelijk dat er zich later nog een zekere geurontwikkeling voordoet.

## 7. Aanwakkeren

Tijdens het aanwakkeren kunnen hogere emissiewaarden voorkomen. Deze fase moet dan ook zo kort mogelijk gehouden worden.

De in tabel 1 beschreven instellingen van de afsluiters zijn aanbevelingen. Zij werden tijdens tests in overeenstemming met de norm uitgewerkt. U dient op grond van de weersomstandigheden en de trek van uw schoorsteen de afsluiters van uw ASMARA aan de plaatselijke omstandigheden aan te passen.



### TIP!

De ASMARA mag enkel worden gebruikt met een gesloten deur. De deur van de stookruimte mag enkel worden geopend om hout bij te vullen.





### WAARSCHUWING!

Gebruik voor het aansteken nooit benzine, alcohol of andere brandbare vloeistoffen.

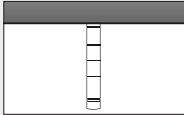

### OPGELET!

De handvat kan tijdens het gebruik heet worden. Bescherm uw handen tijdens het bijvullen van de kachel met de meegeleverde kachel handschoenen.

Aanwakkeren	
Procedure	Stand van de bedieningselementen
Schuif in aansteekpositie zetten.	Schuif compleet over de rode markering eruit trekken. 
Concentreer de achtergebleven assen en de eventueel onverbrande houtskool in het midden van de verbrandingsruimte.	
Open de vuurrooster.	Schuif van de vuurrooster trekken. 
Plaats 4-6 kleine blokken hout met ca. Ø 3-6 cm. en in totaal max. 2 kg in het midden van de vuurkamer en leg ze kruislings op elkaar. Hierop legt u ca. 0,5 kg houtspaanders en de aanmaakhulp.	
Steek het aanmaakmateriaal aan.	
Beëindigen van de aansteekfase zodra de brandstof volledig brandt.	Schuif zo ver indrukken totdat de rode markering niet meer zichtbaar is.
Vuurrooster sluiten.	Schuif van de vuurrooster induwen.

Tab. 1

## 8. Hout bijvoegen / Stoken met nominale capaciteit

Het bijvoegen van hout moet gebeuren wanneer de vlammen van de vorige verbranding pas gedoofd zijn.

Hout bijvoegen / Stoken met nominale capaciteit	
Procedure	Stand van de bedieningselementen
Verbrandingslucht instellen.	Zet de luchtschuif op markering 2. 
Vuurrooster sluiten.	Schuif van de vuurrooster induwen.
Twee houtblokken van samen ca. 1,5 kg met de schors naar voren leggen. Slechts één laag brandstof bijvullen.	

Tab. 2



### OPGELET!

Let erop dat u de houtblokken met voldoende afstand (minstens 5 cm) ten opzichte van het raam van de vuurruimte in de haard plaatst.

Na het afronden van de opwarmfase mag de luchtschuif niet meer in de opwarmstand worden gezet.

De luchtschuif mag bij het toevoegen van nieuwe brandstof voor het beter aansteken van de brandstof slechts zo ver geopend worden dat de zijdelingse inkepingen nog niet zichtbaar zijn.

## 9. Stoken met weinig vermogen (in het tussenseizoen)

U kunt het vermogen van uw ASMARA door de hoeveelheid brandstof beïnvloeden.



**TIP!**  
Reduceer de verbranding niet door een te lage luchttoevoer. Hierdoor is het mogelijk dat het hout onvolledig verbrandt en dat de opgestapelde gassen op een explosieve wijze verbranden (met een zachte knal ontploffen).

Tijdens de overgangperiode (lente/herfst) kan er bij buitentemperaturen boven 16° C storingen in de tocht in de schoorsteen ontstaan. Als er bij deze temperaturen door het snel verbranden van papier of kleine stukken hout (aansteekvuur) geen tocht genereren, dient u het aansteken van de haard achterwege te laten.

## 10. De aslade leegmaken

Maak de aslade alleen maar leeg wanneer de assen afgekoeld zijn. Tijdens het opnemen van de assen bevindt het deksel (zie figuur 3/1) zich onder de aslade (zie figuur 3/2).

Na verbranding blijven de minerale gedeelten van het hout (ca. 1%) in de aslade achter.

Neem de aslade uit (zie figuur 4/2), samen met het deksel dat zich eronder bevindt (zie figuur 3/1). Maak de aslade leeg alvorens de as tot aan de bodemplaat van de verbrandingsruimte komt. Schuif het deksel (zie figuur 4/1) op de aslade zodat deze afgesloten is. De lichte as kan nu niet opvliegen en uw woning blijft schoon. Het weer inbrengen van de aslade geschiedt in omgekeerde volgorde.

Let erop dat de deksel van de aslade, als u hem op het asvak plaatst met de zijdelingse lussen naar beneden op de bodem van het asvak ligt.

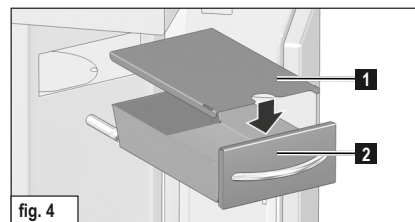
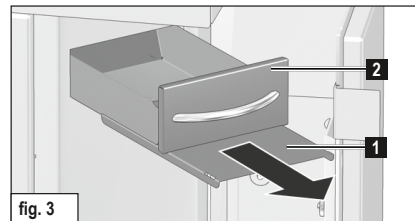

## 11. Afvoer van het product

U kunt uw kachel op de volgende manier afvoeren: De kachel kan in afzonderlijke onderdelen worden gedemonteerd om een goede afvoer mogelijk te maken.

Neem hiervoor contact op met uw HASE-dealer.

## 12. Technische gegevens

Kachel **ASMARA**, gecontroleerd volgens **DIN-EN 13240 en Art. 15 a B-VG (Oostenrijk)**, mag enkel worden gebruikt wanneer de stookkamer dicht is. Voldoet aan de toelatingscriteria voor kamerluchtonafhankelijke verwarmingstoestellen op vaste brandstoffen van het Duits Instituut voor Bouwtechniek (DIBt). **Meervoudige aansluiting aan de schoorsteen is mogelijk, zie punt 4 Meervoudige bezetting bij auto-noom gebruik.**

DIBt toelatings-Nr.: Z-43.12-378 / Typ FC41x und FC51x

Voor de afmetingen van de schoorsteen volgens EN 13384-1 /2 gelden de volgende gegevens:

Verwarmingswaarden*	Hout	
Nominale warmtecapaciteit	6	kW
Thermisch vermogen ruimte	6	kW
Afgastemperatuur	231	°C
Nisbustemperatuur	279	°C
Uitlaatgas-massastroom	6,3	g/s
Minimum persdruk bij nominale verwarmingscapaciteit	12	Pa
Rendement	81,9	%
CO- gehalte	≤ 1250	mg/Nm <sup>3</sup>
Fijnstof	≤ 40	mg/Nm <sup>3</sup>
OGC	≤ 120	mg/Nm <sup>3</sup>
NOX	≤ 200	mg/Nm <sup>3</sup>
Minimum Verbrandingsluchttoevoer	25	m <sup>3</sup> /h

De op het typeplaatje aangegeven nominale verwarmingscapaciteit van **6 KW** is naargelang van de isolatie van het gebouw voldoende voor **20 bis 80 m<sup>2</sup>** (onder voorbehoud).

Afmetingen:	Hoogte	Breedte	Diepte
Kachel	156 cm	41 cm	44 cm
Stookkamer	49 cm	25 cm	27 cm

Gewicht zonder reservoir (tegels=natuursteen)	202 kg
Reservoir (optioneel)	67 kg
<sup>1</sup> Verbindingsstuk verticaal rookkanaal	min. 33 cm
Diameter van het rookkanaal	15 cm
Buisdiameter van het HASE-ventilatiesysteem**	10 cm

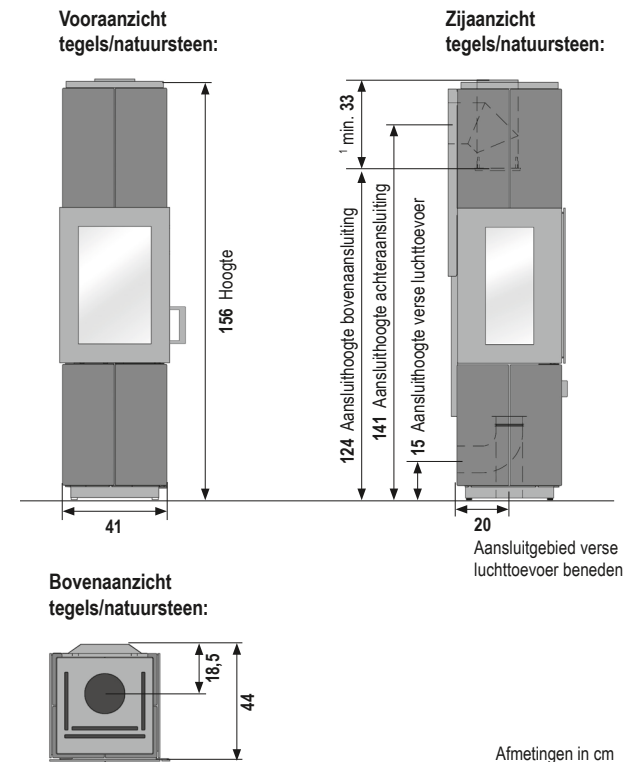

\* Geteste waarden bij 13% O<sub>2</sub>

\*\* Voor een afzonderlijke luchttoevoer in passiehuizen en bij onvoldoende luchttoevoer in de kamer waar de kachel staat in de kamer waar de kachel staat.

**Přejeme Vám co nejvíc radosti  
a mnoho krásných chvil strávených  
u krbových kamen HASE.**

Vaše firma HASE

Obsah	strana
1. Úvodem .....	47
1.1 Vysvětlení varovných symbolů .....	47
2. Ovládací prvky .....	48
3. Bezpečnostní vzdálenosti .....	49
4. Vícenásobná připojení na komín při externím přísunu vzduchu .....	49
5. Množství paliva a tepelný výkon .....	50
5.1 Dřevěné brikety .....	50
6. První uvedení do provozu .....	50
7. Zatápění .....	51
8. Přikládání / zatápění s jmenovitým výkonem .....	51
9. Zatápění s malým výkonem (v přechodném období) .....	52
10. Vyprazdňování nádoby na popel .....	52
11. Likvidace výrobku .....	52
12. Technické údaje .....	53
 Příloha	
Požadavky na informace týkající se lokálních topidel na tuhá paliva .....	75
Datový list výrobku .....	78
Typový štítek .....	80
Značka osvědčení shody od DIBt .....	80
ES Prohlášení o shodě .....	81
Energetický štítek .....	83

## 1. Úvodem

Tato kapitola obsahuje důležité pokyny k používání technické dokumentace ke krbovým kamnům. Texty byly sestavovány s největší péčí, přesto však uvítáme věcné podněty a upozornění na případné chyby.

© HASE Kaminofenbau GmbH

### 1.1 Vysvětlení varovných symbolů



#### **VAROVÁNÍ!**

Tento symbol upozorňuje na nebezpečnou situaci. V případě neuposlechnutí hrozí těžké poranění nebo smrt!



#### **POZOR!**

Tento symbol upozorňuje na nebezpečnou situaci. V případě neuposlechnutí hrozí škoda na majetku nebo poranění osob.



#### **UPOZORNĚNÍ!**

Zde naleznete další pokyny a užitečné informace.



#### **ŽIVOTNÍ PROSTŘEDÍ!**

Zde jsou uvedeny informace týkající se bezpečného provozu krbových kamen v souladu s předpisy o životním prostředí.

## 2. Ovládací prvky

---

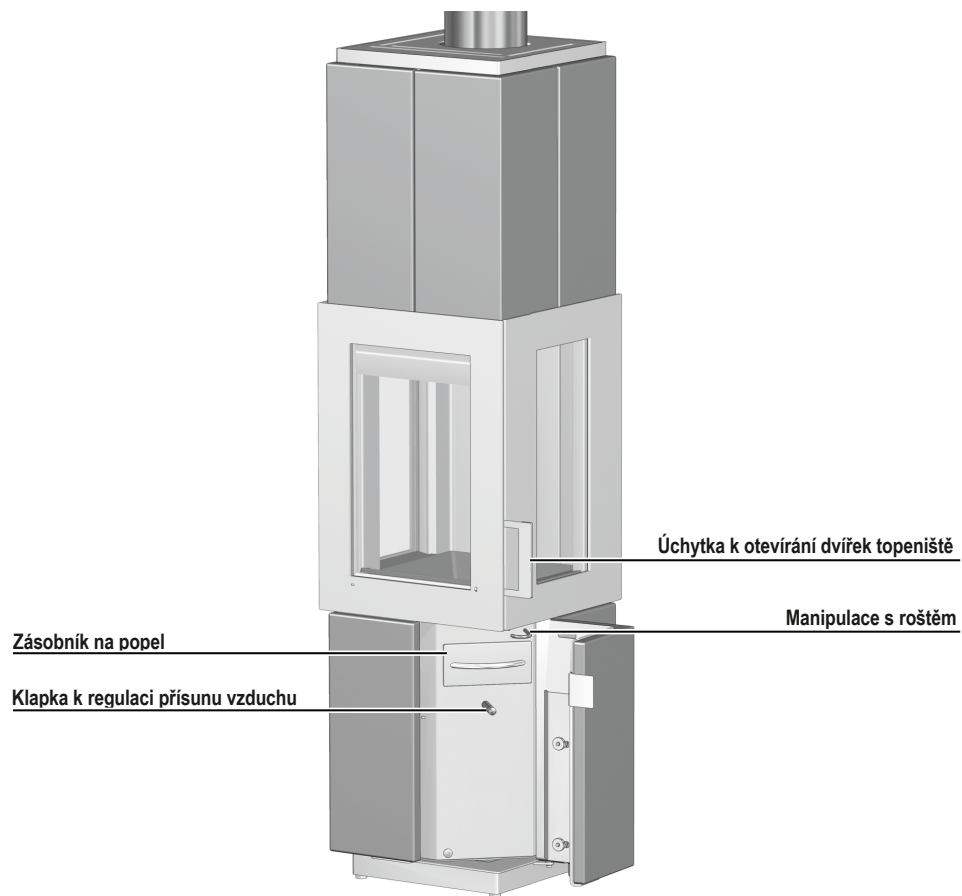



### 3. Bezpečnostní vzdálenosti

Uváděné bezpečnostní vzdálenosti platí pro hořlavé látky nebo stavební prvky s hořlavými částmi a se součinitelem prostupu tepla  $R \leq 6 \text{ m}^2\text{K/W}$ . U velmi hořlavých materiálů (např. plyn) je nutné dodržovat ještě větší vzdálenosti.

U hořlavých materiálů nebo materiálů citlivých na teplo (nábytek, obložení ze dřeva nebo plastů, závěsy atd.) musí být dodrženy tyto vzdálenosti: V bezprostřední blízkosti skla topeniště (obr. 1): 60 cm před kamny a 55 cm vedle kamen.

V okolí sálajících kamen nesmí být skladovány žádné hořlavé předměty. Boční odstup od prosklených dvířek: 48 cm, za kamny je nutný odstup 8 cm (obr. 1), nad kamny pak 75 cm.

Kolem kouřovodu (Napojovací otvor ve stěně nebo ve stropě) se nesmí vyskytovat žádné hořlavé materiály nebo materiály citlivé na teplotu. Dodržujte příslušné předpisy.



#### VAROVÁNÍ!

U hořlavé podlahové krytiny (např. dřevo, laminát, koberec) musí být kamna umístěna na podlahové desce z nehořlavého materiálu (např. dlažba, bezpečnostní sklo, ocelový plech atd.).

Rozměry desky musí být alespoň o 50 cm (vpředu) a 28 cm (po stranách) větší než je půdorys kamen (obr. 3).

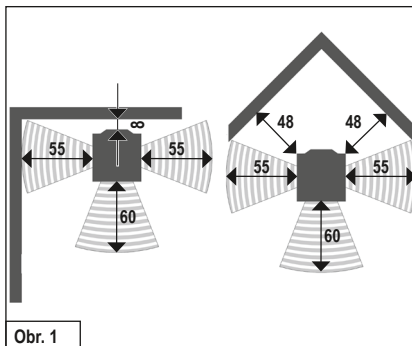

Obr. 1

Rozměry jsou uvedeny v cm

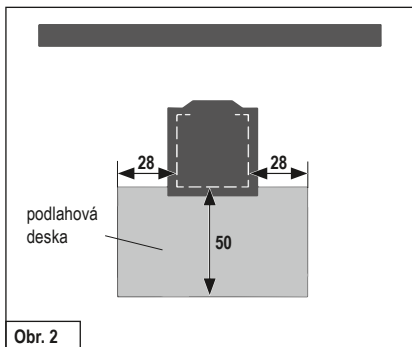

Obr. 2

Rozměry jsou uvedeny v cm

### 4. Vícenásobná připojení na komín při externím přísunu vzduchu

Při provozu kamen s externím přísunem vzduchu (ASMARA) je možné vícenásobné napojení na komín, pokud budou dodrženy níže uvedené požadavky:



#### POZOR!

Podle národních a regionálních předpisů je několikanásobné připojení ohnišť na pevná paliva přípustné.

Všechna připojená topeniště musí být umístěna ve stejné obytné jednotce nebo v jednom místě působení klimatizačního zařízení.

Tlakové poměry musí být u všech vstupních vzduchových otvorů stejné (žádné kolísání tlaku vlivem větru!)

Komín, na který má být připojeno několik kamen na pevné palivo, musí být schválen k provozu při vícenásobném připojení.

## 5. Množství paliva a tepelný výkon

---

Tepelný výkon kamen závisí na množství přikládá-  
ného paliva. Do kamen nikdy nepřikládejte více než  
2 kg paliva (nebezpečí přehřátí a poškození ka-  
men!). Maximální výška naplnění palivem v ohništi  
činí 20 cm.



### UPOZORNĚNÍ!

**Přiložením polen o délce ca. 25 cm a  
hmotnosti max. 1,5 kg docílíte tepelného  
výkonu ca. 6 kW (doba hoření ca. 45 mi-  
nut).**

Krbová kamna ASMARA je kamna určená ke  
spalování dřeva – přikládejte vždy jen jednu vrstvu  
polen!

### 5.1 Dřevěné brikety

---

V krbových kamnech ASMARA můžete spalovat  
i dřevěné brikety podle DIN EN ISO 17225 nebo  
jiné brikety ve srovnatelné kvalitě. Pozor: dřevěné  
brikety zvětšují při spalování svůj objem. Množství  
přikládaných briket musíte snížit v závislosti na vý-  
hřevnosti o ca. 10-20% v porovnání s poleny. Nasta-  
vení klapky a postup při zatápění je stejný jako při  
zatápění s poleny.

## 6. První uvedení do provozu

---



### UPOZORNĚNÍ!

**Během transportu se může uvnitř kamen  
tvořit kondenzát, který může z kamen  
nebo kouřovodu vytékat. Vlhká místa je  
nutné před uvedením kamen do provozu  
vysušit!**

Povrch kamen se před lakováním upravuje otryská-  
ním. Kamna jsou před expedicí podrobena přísné  
kontrolě, přesto však nelze vyloučit výskyt zbytků  
tryskacího materiálu.



### UPOZORNĚNÍ!

**Před uvedením kamen do provozu pečlivě  
vysajte případné zbytky tryskacích materi-  
álů!**

Při prvním uvedení kamen do provozu se z povrchu  
kamen, z těsnících prvků a použitého maziva mo-  
hou uvolňovat těkavé látky, dále nelze vyloučit vznik  
kouře příp. zápachu.

Při vyšších teplotách trvá tento „vypalovací“ proces  
ca. 4 – 5 hodin. Pro dosažení vyšších teplot dopo-  
ručujeme zvýšit množství paliva doporučeného v  
kap. 8 „Přikládání / topení a jmenovitý výkon“ o ca.  
25%.



### POZOR!

**Při prvním uvedení krbových kamen do  
provozu („vypalování“) není ze zdravot-  
ních důvodů vhodné zdržovat se v míst-  
nosti. Zabezpečte dobré provětrávání a**

otevřete okna i dveře. Případně použijte  
ventilátor, který zajistí rychlejší výměnu  
vzduchu.

V případě, že nebude při prvním uvedení do pro-  
vozu dosaženo maximální teploty, může se zápach  
objevit opakovaně.

## 7. Zatápění

Při podpalování může vznikat větší množství emisí – doporučujeme proto tuto fázi co nejvíce zkrátit.

Polohy klapek popsané v tabulce 1 (viz. obr.) jsou doporučené polohy, které byly zjištěny na základě praktických zkoušek. Poloha klapky u kamen ASMARA musí být vždy upravena podle konkrétních povětrnostních podmínek a odtahu komína.

### UPOZORNĚNÍ!

Krbová kamna ASMARA smí být provozována jen s uzavřenými dvířky! Dvířka se smí otevírat jen při přikládání!

### VAROVÁNÍ!

K podpalování nikdy nepoužívejte benzin, líh nebo jiné hořlavé kapaliny!

### POZOR!

Rukojeť dvířek se může při provozu zahřát na vysokou teplotu. Při přikládání použijte přiloženou rukavici!

Zatápění	
Postup	Nastavení táhel
Nastavte klapku do polohy pro zatápění.	Vytáhněte táhlo na regulaci vzduchu až po červenou značku. 
Zbýlý popel a příp. zbylé uhlíky shrňte na hromádku.	
Otevřete rošt.	Vytáhněte táhlo roštu.
Přiložte křížem 4 – 6 malých polínek o průměru ca. 3-6 cm (max. 2 kg) podle obrázku. Na polínka položte ca. 0,5 kg menších dřevěk a podpalovací pomůcku. 	
Takto připravenou hranici podpaťte.	
Hranice musí viditelně hořet	Táhlo na regulaci vzduchu zasuňte zpět tak, aby červená značka zmizela.
Uzavřete rošt.	Táhlo roštu zasuňte zpět.
Tab. 1	

## 8. Přikládání / zatápění s jmenovitým výkonem

Do kamen přikládejte další topivo až v okamžiku, kdy předchozí otop dohoří.

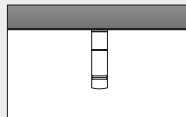
Přikládání / zatápění s jmenovitým výkonem	
Postup	Nastavení táhel
Nastavte přívod vzduchu	Táhlo do polohy 2. 
Zavřete rošt	Zasuňte táhlo roštu zpět do původní polohy
Přiložte 2 polínka (celkem ca. 1,5 kg) tak, aby jejich čelní plocha směřovala k dvířkům kamen. Přikládejte vždy jen jednu vrstvu!	
Tab. 2	



### POZOR!

Polínka vkládejte tak, aby se nedotýkala skla dvířek (vzdálenost min. 5 cm)!

Po dokončení fáze zatápění nesmíte vzduchovou klapku znovu umístit do polohy pro zatápění.

Vzduchová klapka smí být po přiložení dalšího paliva k jeho lepšímu vznícení otevřena jen natolik, aby nebyly boční drážky ještě vidět.

## 9. Zatápění s malým výkonem (v přechodném období)

Tepelný výkon kamen ASMARA můžete ovlivnit množstvím přikládaného paliva.



### UPOZORNĚNÍ!

Spalování nikdy neregulujte snížením přísunu vzduchu. Malý přísun vzduchu má za následek nedokonalé spalování dřeva, kromě toho hrozí exploze nashromážděných dřevních plynů!

## 10. Vyprazdňování nádoby na popel

Popel vysypávejte z nádoby jen ve zcela vychladnutém stavu: za provozu kamen se kryt (obr. 3/1) nachází pod zásobníkem na popel (obr. 3/2).

V zásobníku zůstávající minerální zbytky po spalování dřeva (ca. 1%).

Zásobník na popel vyjměte společně s krytem. Zásobník vyprazdňujte průběžně – nesmí být přeplněn uhlíky! Poté nasuňte kryt na popelník tak, aby byl popelník úplně uzavřen (obr. 4/1). Lehký popel tak nemůže uniknout do obytných prostorů. Vyprázdňený popelník zasuňte do kamen v opačném pořadí.

Pozor: kryt popelníku musí při zasouvání doléhat bočními lištami ke spodní části (obr. 4/1).

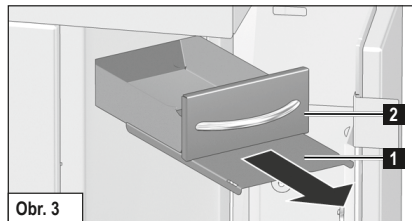

Obr. 3

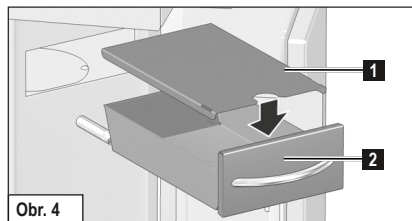

Obr. 4

## 11. Likvidace výrobku

Při likvidaci krbových kamen můžete postupovat takto:

Krbová kamna můžete rozebrat na jednotlivé díly, abyste umožnili správnou likvidaci.

Kontaktujte specializovaného prodejce výrobků značky HASE.

## 12. Technické údaje

Krbová kamna **ASMARA** (testována podle DIN-EN 13240 a čl. 15 a B-VG (Rakousko), smí být provozována jen s uzavřeným topeništěm (tento provoz splňuje požadavky na nezávislá topeniště podle DIBt). Vícenásobné napojení na komín je povoleno – viz bod 4. Vícenásobná připojení na komín při externím přísunu vzduchu.

Povolení podle DIBt č.: Z-43.12-378 / Typ FC41x und FC51x

Kritéria pro posouzení komína podle EN 13384 – část 1 / 2:

Informace o výkonu*	Polena	
Jmenovitý výkon	6	kW
Teplovzdušný výkon	6	kW
Teplota spalin	231	°C
Teplota spalínového hrdla	279	°C
Hmotnostní tok spalin	6,3	g/s
Minimální tah při jmenovitém tepelném výkonu	12	Pa
Účinnost	81,9	%
Obsah CO	≤ 1250	mg/Nm <sup>3</sup>
Prach	≤ 40	mg/Nm <sup>3</sup>
OGC	≤ 120	mg/Nm <sup>3</sup>
NO <sub>x</sub>	≤ 200	mg/Nm <sup>3</sup>
Minimální přísun spalovacího vzduchu	25	m <sup>3</sup> /h

Jmenovitý výkon kamen **6 kW**, který je uvedený na typovém štítku, postačuje v závislosti na tepelné izolaci budovy na vyhřátí **20 až 80 m<sup>2</sup>** (bez záruky).

Rozměry:	výška	šířka	hloubka
Kamna	156 cm	41 cm	44 cm
Topeniště	49 cm	25 cm	27 cm

Hmotnost bez akumulčního bloku (keramika=přírodní kámen) 202 kg

Blok z masťku (volitelně)	67 kg
<sup>1</sup> vertikální spojovací kus kouřovodu	min. 33 cm
Průměr kouřovodu	15 cm
Průměr trubky vzduchového systému HASE**	10 cm

Přední pohled  
keramika/přírodní kámen:

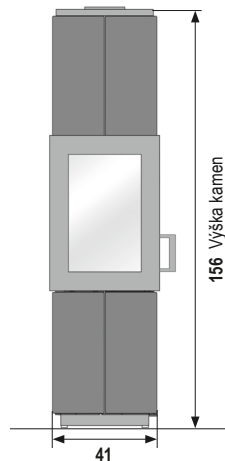

Boční pohled  
keramika/přírodní kámen:

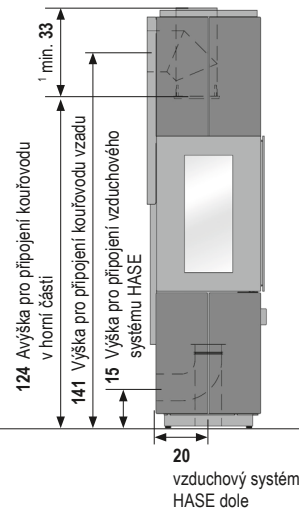

Pohled shora  
keramika/přírodní kámen:

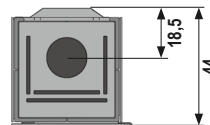

Rozměry v cm

\* Testovací hodnoty při 13 % O<sub>2</sub>

\*\* pro oddělený přísun vzduchu u nízkoenergetických domů a klimatizačních systémů

**Przy użytkowaniu Państwa pieca kominkowego życzymy Państwu:  
Radości przy ogniu i czasu na satysfakcję z  
przyjemnie mijających chwil.**

My, z firmy HASE

Treść	Strona
1. Uwagi ogólne .....	55
1.1 Definicje i wskazówki ostrzegawcze .....	55
2. Elementy obsługowe .....	56
3. Odstępy bezpieczeństwa .....	57
4. Przyłącza wielokrotne przy zewnętrznym dopływie powietrza do paleniska .....	57
5. Ilość paliwa i wydajność grzewcza .....	58
5.1 Brykiety drzewne .....	58
6. Pierwsze uruchomienie .....	58
7. Rozpalanie ognia .....	59
8. Podkładanie / ogrzewanie z mocą nominalną .....	59
9. Ogrzewanie z mniejszą mocą cieplną (podczas okresów przejściowych) .....	60
10. Opróżnianie popielnika .....	60
11. Usuwanie produktu .....	60
12. Dane techniczne .....	61
 <u>Załącznik</u>	
Wymogi w zakresie informacji dotyczące miejscowych ogrzewaczy pomieszczeń na paliwa stałe .....	76
Karta produktu .....	78
Tabliczka znamionowa .....	80
Znak zgodności DIBt (Niemiecki Instytut Techniki Budowlanej) .....	80
Deklaracja zgodności WE .....	81
Etykieta efektywności energetycznej .....	83

## 1. Uwagi ogólne

Akapit ten zawiera ważne wskazówki odnośnie użytkowania tej dokumentacji technicznej. Niniejszy tekst został opracowany z największą starannością. Pomimo to będziemy Państwu bardzo wdzięczni za wskazówki i informacje o błędach.

© HASE Kaminofenbau GmbH

### 1.1 Definicje i wskazówki ostrzegawcze



#### **OSTRZEŻENIE!**

Ten symbol ostrzega przed możliwą sytuacją niebezpieczną. Nieprzestrzeżenie tego ostrzeżenia może być przyczyną poważnych zranień albo nawet prowadzić do śmierci.



#### **OSTROŻNIE!**

Ten znak wskazuje na możliwą niebezpieczną sytuację. Nieprzestrzeżenie może spowodować szkody rzeczowe albo zranienie osób.



#### **WSKAZÓWKA!**

Tutaj znajdują Państwo dodatkowe wskazówki i informacje użytkowe.



#### **ŚRODOWISKO NATURALNE!**

Tak oznaczone miejsca informują o bezpiecznej i przyjaznej dla środowiska naturalnego pracy o przepisach ochrony środowiska.

## 2. Elementy obsługowe

---

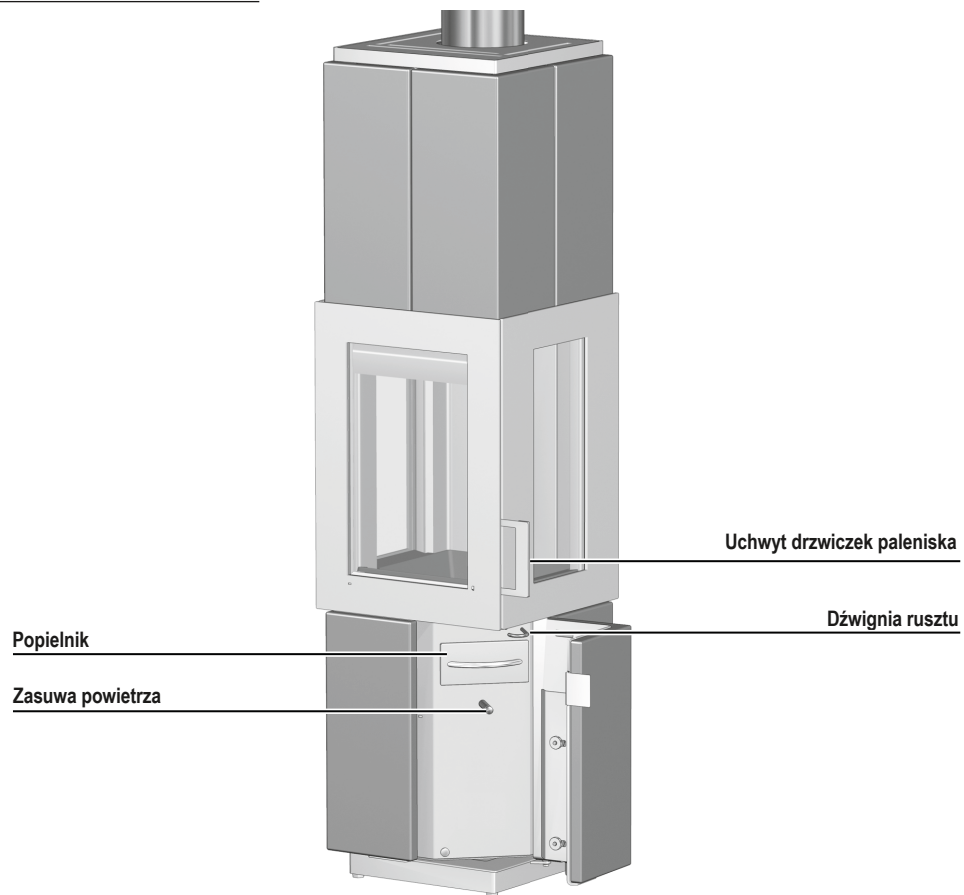



### 3. Odstępy bezpieczeństwa

Podane odstępy bezpieczeństwa odnoszą się do materiałów palnych albo części budowlanych z elementami palnymi i posiadającymi współczynnik przenikania  $R \leq 6 \text{ m}^2\text{K/W}$ . W przypadku szczególnie wrażliwych materiałów takich, jak szkło wymagane mogą być większe odstępy.

Do materiałów wrażliwych na temperatury (np. meble, drewno albo pokrywy tworzyw sztucznych, zasłony itd.) należy zachować następujące odstępy: w obszarze promieniowania szyby paleniska (rys. 1): 60 cm z przodu i 55 cm obok pieca kominkowego.

Poza obszarem promieniowania szyby paleniska i bocznie 48 cm za piecem kominkowym zachować odstęp 8 cm (rys. 1) oraz ponad piecem 75 cm do palnych lub wrażliwych na temperatury materiałów.

W pobliżu przyłącza przewodu kominowego (Otwór przyłączeniowy w ścianie lub suficie) nie mogą znajdować się żadne łatwopalne lub wrażliwe na temperaturę materiały. Należy zwrócić uwagę na odpowiednie przepisy krajowe.

#### OSTRZEŻENIE!

W przypadku palnych materiałów podłogowych (np. drewno, laminat, dywan) obowiązuje montaż płyty podłogowej z niepalnego materiału (np. płytki, szkło bezpieczne, łupki, blacha stalowa).

Płyta podłogowa musi sięgać z przodu przynajmniej 50 cm poza obrys pieca a bocznie o przynajmniej 28 cm (rys. 2).

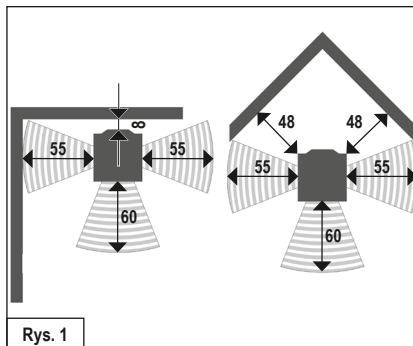

Wszystkie dane w cm

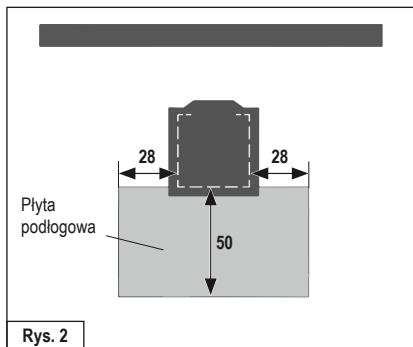

Wszystkie dane w cm

### 4. Przyłącza wielokrotne przy zewnętrznym dopływie powietrza do paleniska

W przypadku zaopatrzenia pieca kominkowego ASMARA w powietrze niezależne od pomieszczenia możliwe jest wielokrotne podłączenie rur dymnych do kominia przy spełnieniu następujących wymogów:



#### OSTROŻNIE!

Wielokrotne przyporządkowanie jest dozwolone przez obowiązujące przepisy krajowe i regionalne.

Wszystkie przyłączone paleniska muszą znajdować się w tym samej jednostce użytkowej lub w tym samym obszarze instalacji wentylacyjnej.

Otwory wejściowe czerpiące powietrze znajdują się w tych samych warunkach ciśnieniowych - należy unikać wahań ciśnienia.

Przy podłączeniu do kominia LAS/LAF musi on posiadać dopuszczenie do wielokrotnych przyłączy palenisk na paliwo stałe.

## 5. Ilość opału i wydajność grzewcza

To, jaką wydajność Państwo osiągacie zależy od tego, ile paliwa zostanie podłożone do pieca. Prosimy uważać, żeby podkładać do pieca, nie więcej, niż maksymalnie 2 kg paliwa. Maksymalny poziom paliwa w komorze spalania wynosi 20 cm. Przy większej ilości istnieje niebezpieczeństwo przegrzania. Może dojść do uszkodzenia pieca kominkowego albo pożaru komina.



### WSKAZÓWKA!

Jeśli podłożycie Państwo 1,5 kg polan o długości maks. 25 cm, to zostanie osiągnięta moc cieplna ok. 6 kW przy czasie spalania 45 min.

Piec kominkowy ASMARA jest przeznaczony do spalania drewna, prosimy podkładać tylko jedną warstwę polan.

## 5.1 Brykiety drzewne

W nabytych przez Państwa piecach kominkowych ASMARA możecie Państwo palić brykietami wg DIN EN ISO 17225 albo brykietami równorzędnej jakości. Prosimy pamiętać, że brykiety drewniane pęcznią podczas spalania. Ilość paliwa prosimy zredukować w zależności od kaloryczności brykietów o 10-20% w porównaniu do ilości drewna łupanego. Ustawienie elementów obsługowych oraz sposób postępowania są analogiczne do palenia polanami łupanymi.

## 6. Pierwsze uruchomienie



### WSKAZÓWKA!

Podczas transportu może zebrać się we wnętrzu pieca wilgoć kondensacyjna, która w niektórych warunkach może doprowadzić do wystąpienia wody w piecu albo przy rurach dymowych. Proszę niezwłocznie wysuszyć wilgotne miejsca.

Przed położeniem farby powierzchnia Państwa pieca kominkowego jest piaskowana. Podczas ustawiania Państwa pieca kominkowego, pomimo starannej kontroli, mogą odrywać się pozostałości i wypadać.



### WSKAZÓWKA!

Aby uniknąć możliwych szkód proszę natychmiast zebrać stalowe kulki odkurzacem.

Z powodu działania gorąca dochodzi przy pierwszym uruchomieniu pieca kominkowego do uwolnienia lotnych substancji z powłoki malarskiej pieca, taśm uszczelniających i smarów oraz wystąpienia dymu i zapachów.

Przy zwiększonej temperaturze proces ten trwa jednorazowo ok. 4 do 5 godzin. Aby osiągnąć podwyższoną temperaturę spalania, proszę o zwiększenie zalecanej w rozdziale 8 „Dokładanie/ogrzewanie z mocą nominalną” ilości opału o ok. 25 %.



### OSTROŻNIE!

Aby zapobiec uszczerbkom na zdrowiu, nie należy podczas tej procedury bez zbędnej potrzeby przebywać w danym pomieszczeniu. Proszę zadbać o dobrą wentylację, otworzyć okna i drzwi zewnętrzne. Jeśli to konieczne proszę użyć wentylatora w celu szybszej wymiany powietrza.

Jeśli przy pierwszym grzaniu temperatura maksymalna nie zostanie osiągnięta to później przez krótki okres czasu może wystąpić jeszcze dymienie.

## 7. Rozpalanie ognia

Podczas fazy rozpalania mogą wystąpić zwiększone emisje, dlatego faza ta powinna być możliwie najkrótsza.

Opisane w Tabeli 1 (patrz rys. z prawej) ustawienia szybra są zaleceniami, które zostały ustalone przy badaniach normatywnych. W zależności od warunków pogodowych i ciągu komina proszę dopasować położenie zasuw Państwa pieca ASMARA do panujących warunków.

### WSKAZÓWKA!



Piece kominkowe ASMARA mogą pracować tylko gdy drzwiczki pieca kominkowego są zamknięte. Drzwiczki paleniska można otwierać tylko do podkładania opału.

### OSTRZEŻENIE!

Do rozpalania nigdy nie używać benzyny, spirytusu albo innych palnych cieczy.

### OSTROŻNIE!

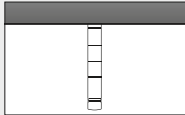
Podczas pracy pieca uchwyt drzwiczek może być gorący. Proszę chronić ręce podczas podkładania dołączonymi rękawiczkami.

Rozpalanie ognia	
Sposób postępowania	Pozycje elementów obsługowych
Ustawić zasuwę powietrza w pozycji rozpalania.	Zasuwę powietrza całkowicie wyciągnąć poza czerwone oznakowanie. 
Pozostały popiół i ewentualnie niedopalony węgiel drzewny ułożyć na środku paleniska.	
Otworzyć ruszt.	Suwak rusztu wyciągnąć.
Ułożyć 4-6 małych polan ok. Ø 3-6 cm całkowitej maks. masie. 2 kg po środku paleniska na krzyż, jedno na drugim. Na nie położyć ok. 0,5 kg drzazg i rozpałkę.	
Zapalić rozpałkę.	
Faza rozpalania jest zakończona, jak tylko opał całkowicie się zapalił.	Zasuwę powietrza wcisnąć tak daleko, aż czerwone oznakowanie nie będzie już widoczne.
Zamknąć ruszt.	Wsunąć suwak rusztu.

Tabl. 1

## 8. Dokładanie / ogrzewanie z mocą nominalną

Podkładać należy wtedy, gdy płomień poprzedniej porcji drewna właśnie zgasy.

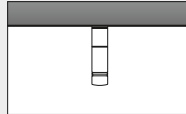
Podkładanie / ogrzewanie z mocą nominalną	
Sposób postępowania	Pozycje elementów obsługowych
Ustawić dopływ powietrza do spalania.	Szyber ustawić na znaczniku 2. 
Zamknąć ruszt.	Wsunąć suwak rusztu.
Dwa polana o wadze całkowitej 1,5 kg ułożyć tak, żeby stroną czołową skierowane były do przodu. Podkładać tylko jedną warstwę opału.	

Tabl. 2

### OSTROŻNIE!

Proszę zwrócić uwagę na to, żeby polana układać z wystarczającym (min. 5 cm) odstępem do szyby paleniskowej.

Po zakończeniu fazy rozpalania nie wolno przepustnicy powietrza ustawiać w pozycji rozpalania.

Dla lepszego podpalenia materiału palnego podczas jego dołożenia należy przepustnicę powietrza otworzyć tak daleko, aby boczne wycięcia było jeszcze niewidoczne.

## 9. Ogrzewanie z mniejszą mocą cieplną (podczas okresów przejściowych)

Wydajność cieplną pieca kominkowego ASMARA można regulować podaną ilością opału.



### WSKAZÓWKA!

Proszę nie zmniejszać spalania poprzez zbyt mały dopływ powietrza. Podczas ogrzewania drewnem prowadzi to do niepełnego spalania i niebezpieczeństwa wybuchowego spalania nagromadzonych gazów drzewnych (wyfuknięcia).

W okresie przejściowym (wiosna/jesień) w temperaturach otoczenia wynoszących ponad 16° C w kominie mogą występować problemy z ciągiem. Jeśli w tej temperaturze nie można stworzyć ciągu poprzez szybkie wypalanie papieru albo małych polan (rozpalka), należy wstrzymać się od wypalania.

## 10. Opróżnianie popielnika

Popiół należy opróżniać tylko po wystygnięciu. Podczas zbierania popiołu pokrywa (rys. 3/1) znajduje się pod szufladą popielnika (rys. 3/2).

Jako pozostałości spalania, mineralne elementy drewna (ok. 1 %) pozostają w popielniku.

Proszę wyjąć szufladę popielnika wraz ze znajdującą się poniżej pokrywą. Proszę uważać, żeby stózek popiołu nie urósł do podłogi paleniska. Proszę nasunąć pokrywę na szufladę popielnika tak, żeby została zamknięta (rys. 4/1). Lekki popiół nie będzie teraz się rozsypywał, a Państwa mieszkanie pozostanie czyste. Wkładanie popielnika odbywa się w odwrotnej kolejności. Należy uważać, żeby pokrywa popielnika przy wkładaniu była obrócona bocznymi szynami do spodu (rys. 4/1).

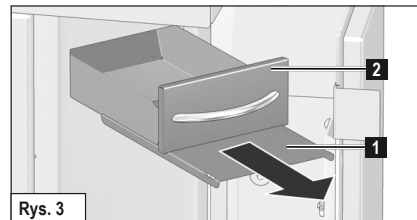

Rys. 3

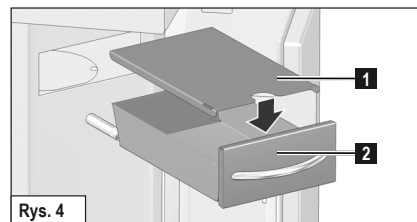

Rys. 4

## 11. Usuwanie produktu

Aby zutylizować piec kominkowy, możesz wybrać następującą drogę:

Piec można rozłożyć na różne pojedyncze części, aby umożliwić prawidłową utylizację. W tym celu skontaktuj się z wyspecjalizowanym sprzedawcą firmy HASE.

## 12. Dane techniczne

Piec kominkowy **ASMARA**, sprawdzony wg **DIN-EN 13240 i art. 15 a B-VG (Austria)**, może być eksploatowany tylko przy zamkniętych drzwiczkach paleniska. **Odpowiada kryteriom dopuszczenia DIBt (Niemiecki Instytut Techniki Budowlanej) dla pieców z zewnętrznym doprowadzeniem powietrza. Możliwe jest przyłączenie kilku rur dymnych do jednego komina, patrz punkt 4, przy zewnętrznym dopływie powietrza.**

**Nr dopuszczenia DIBt:** Z-43.12-378 / Typ FC41x und FC51x

Dla pomiarów komina zgodnie z EN 13384- część 1 / 2 obowiązują następujące dane:

Wartości opalowe*	Drewno łupane	
Wydajność znamionowa	6	kW
Moc grzewcza pomieszczenia	6	kW
Temperatura spalin	231	°C
Temperatura króćca spalin	279	°C
Strumień masy spalin	6,3	g/s
Minimalne ciśnienie podawania przy wydajności znamionowej	12	Pa
Sprawność	81,9	%
Zawartość CO	≤ 1250	mg/Nm <sup>3</sup>
Drobnny pył	≤ 40	mg/Nm <sup>3</sup>
OGC	≤ 120	mg/Nm <sup>3</sup>
NO <sub>x</sub>	≤ 200	mg/Nm <sup>3</sup>
Minimalne zapotrzebowania na powietrze spalania	25	m <sup>3</sup> /h

W zależności od izolacji budynku podana na tabliczce znamionowej, znamionowa wartość ciepła **6 kW** jest wystarczająca na **20 do 80 m<sup>2</sup>** (bez gwarancji).

Wymiary:	wysokość	szerokość	głębokość
Piec	156 cm	41 cm	44 cm
Palenisko	49 cm	25 cm	27 cm

Waga bez bloku akumulacyjnego (ceramika=kamień naturalny)	202 kg
Blok akumulacyjny (opcjonalnie)	67kg
<sup>1</sup> Pionowy łącznik rury dymnej	33 cm
Średnica rury dymnej	15 cm
Średnica rury Systemu Powietrznego HASE**	10 cm

Widok z przodu  
Ceramika/kamień naturalny:

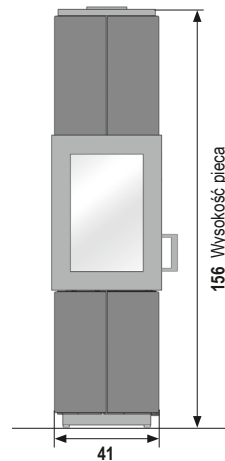

Widok z boku  
Ceramika/kamień naturalny:

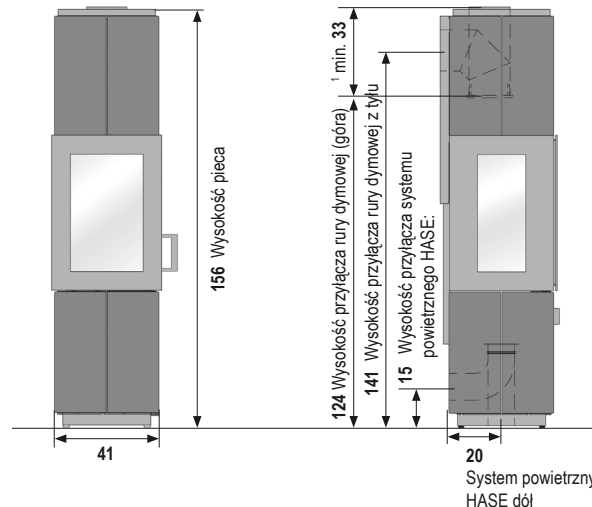

Widok z góry  
Ceramika/kamień naturalny:

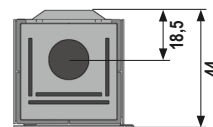

Wymiary w cm

\* Wartości uzyskane na stanowisku badawczym przy 13% de O<sub>2</sub>

\*\* do oddzielnego doprowadzenia powietrza w domach niskoenergetycznych i systemów wentylacji mieszkalnej

**Želáme Vám čo najviac radosti  
a mnoho krásnych chvíľ strávených  
pri krbovej piecke HASE.**

Vaša firma HASE

<b>Obsah</b>	<b>strana</b>
1. Úvod .....	63
1.1 Vysvetlenie varovných symbolov ....	63
2. Ovládacie prvky .....	64
3. Bezpečnostné vzdialenosti .....	65
4. Viacnásobné napojenie na komin pri externom prívode vzduchu .....	65
5. Množstvo paliva a tepelný výkon .....	66
5.1 Drevené brikety .....	66
6. Prvé uvedenie do prevádzky .....	66
7. Zakurovanie .....	67
8. Prikladanie / zakurovanie s nominálnym výkonom .....	67
9. Zakurovanie s malým výkonom (v prechodnom období) .....	68
10. Vyprázdňovanie nádoby na popol .....	68
12. Likvidácia výrobku .....	68
13. Technické údaje .....	69
 <u>Príloha</u>	
Požiadavky na informácie pre lokálne ohrievače priestoru na tuhé palivo.....	77
Údaje o produkte .....	78
Typový štítok .....	80
DIBt značka zhody .....	80
ES Konformitné vyhlásenie .....	81
Štítok energetickej účinnosti .....	83

## 1. Úvod

Táto kapitola obsahuje dôležité pokyny pre používanie technickej dokumentácie. Texty boli vyhotovené s najväčšou starostlivosťou, napriek tomu však uvítame návrhy na zlepšenie a upozornenia na prípadné chyby.

© HASE Kaminofenbau GmbH

### 1.1 Vysvetlenie varovných symbolov



#### **VAROVANIE!**

Tento symbol upozorňuje na možnú nebezpečnú situáciu. V prípade nerešpektovania tohto varovania hrozí ťažké poranenie alebo dokonca smrť!



#### **POZOR!**

Tento symbol upozorňuje na možnú nebezpečnú situáciu. Nerešpektovanie môže viesť ku škodám na majetku alebo k poraneniu osôb!



#### **UPOZORNENIE!**

Tu nájdete ďalšie typy na používanie a užitočné informácie.



#### **ŽIVOTNÉ PROSTREDIE!**

Takto sú označené informácie týkajúce sa bezpečnej prevádzky krbovej pecky v súlade s predpismi o životnom prostredí.

## 2. Ovládacie prvky

---

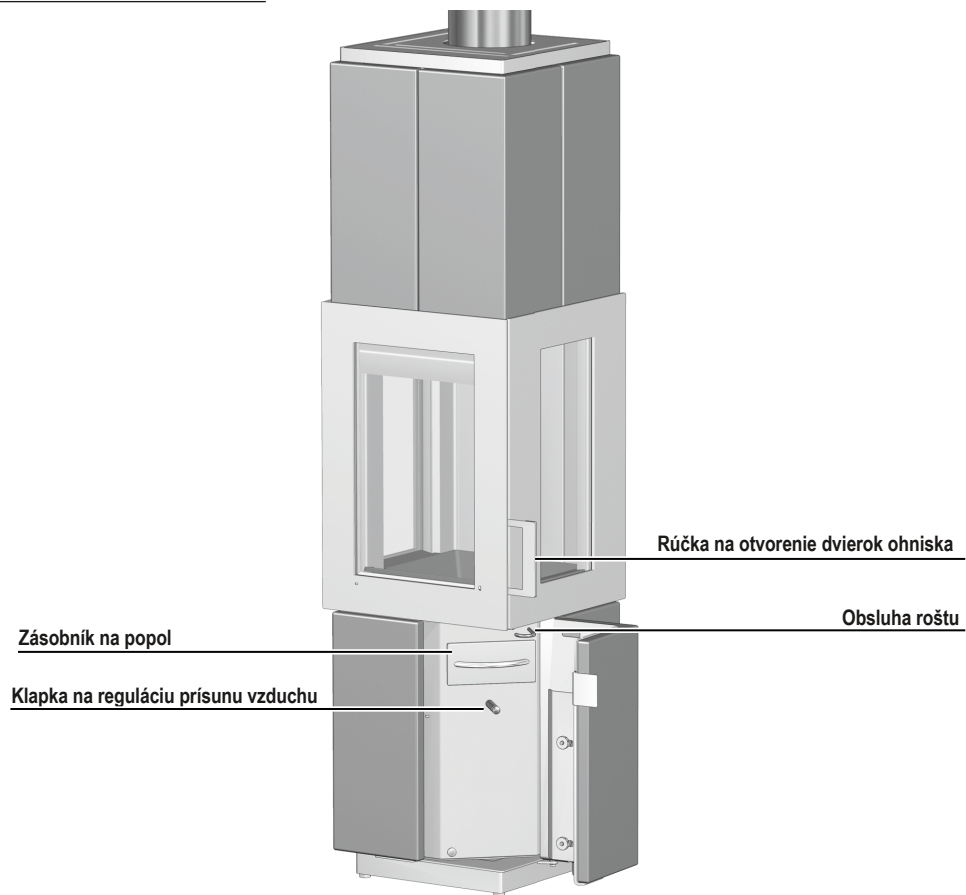



### 3. Bezpečnostné vzdialenosti

Uvádzané bezpečnostné vzdialenosti platia pre horľavé látky alebo stavebné prvky s horľavými časťami a s tepelným odporom  $R \leq 6 \text{ m}^2\text{K/W}$ . Pri veľmi horľavých materiáloch (napr. plyn) je nutné dodržiať ešte väčšie vzdialenosti.

Pri horľavých materiáloch alebo materiáloch citlivých na teplo (nábytok, obloženie z dreva alebo plastu, závesy atď.) musia byť dodržané tieto vzdialenosti:

V bezprostrednej blízkosti skla ohniska (obr. 1): 60 cm pred peckou a 55 cm vedľa pecky.

V okolí sálajúcej pecky nesmú byť skladované žiadne horľavé predmety. Bočný odstup od presklenia dverok: 48 cm, za peckou je nutný odstup 8 cm (obr. 1), nad peckou 75 cm.

V blízkosti napojenia na dymovod (Pripojovací otvor v stene alebo strope) je bezpečná vzdialenosť pre skladovanie horľavých alebo citlivých látok.

Dodržiavajte prosím príslušné národné predpisy.

#### VAROVANIE!

Pri horľavých podlahových krytinách (napr. drevo, laminát, koberec) musí byť pecka umiestnená na podlahovej platni z nehorľavého materiálu (napr. dlažba, bezpečnostné sklo, oceľový plech atď.).

Rozmery platne musia byť aspoň o 50 cm (vpredu) a 28 cm (po stranách) väčšie než je pôdorys pecky (obr. 2).

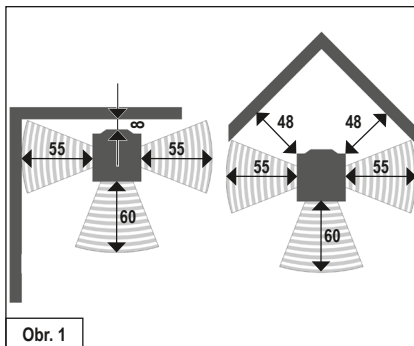

Rozmery sú uvedené v cm

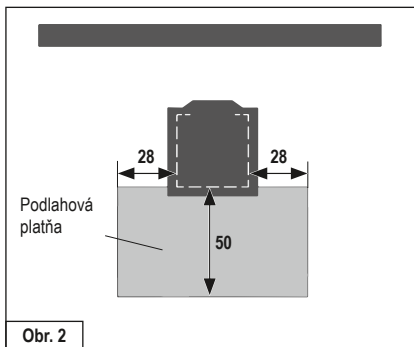

Rozmery sú uvedené v cm

### 4. Viacnásobné napojenie na komín pri externom prívode vzduchu

Pri prevádzke pecky s externým prívodom vzduchu (ASMARA) je možné viacnásobné napojenie na komín, pokiaľ budú dodržané nižšie uvedené požiadavky:



#### POZOR!

Viacnásobné pripojenie na komín je prípustné podľa platných národných a regionálnych predpisov.

Všetky pripojené ohniská musia byť umiestnené v tej istej obytnej jednotke alebo na jednom mieste pôsobenia klimatickeho zariadenia.

Tlakové pomery musia byť u všetkých vstupných vzduchových otvoroch rovnaké (žiadne kolísanie tlaku vplyvom vetra!)

Komín, na ktorý má byť pripojené niekoľko peciek na pevné palivo, musí byť schválený na prevádzku pre viacnásobné napojenie.

## 5. Množstvo paliva a tepelný výkon

Tepelný výkon piecky závisí na množstve prikladaneho paliva. Do piecky nikdy neprikladajte viac ako 2 kg paliva (nebezpečenstvo prehriatia a poškodenia piecky!). Maximálna výška plnenia paliva v spaľovacom priestore je 20 cm.



### UPOZORNENIE!

**Priložením polien o dĺžke cca 25 cm a hmotnosti max. 1,5 kg docielite tepelný výkon cca 6 kW (doba horenia cca 45 minút).**

Krbové piecky ASMARA sú piecky určené na spaľovanie dreva, prikladajte vždy len jednu vrstvu polien!

### 5.1 Drevené brikety

V krbových pieckach ASMARA môžete spaľovať i drevené brikety podľa DIN EN ISO 17225 alebo iné brikety v porovnateľnej kvalite. Pozor: drevené brikety zväčšujú pri spaľovaní svoj objem. Množstvo prikladaných brikiet musíte znížiť v závislosti na výhrevnosti o cca 10-20% v porovnaní so štiepaným drevom. Nastavenie klapiek a postup pri kúrení je rovnaký ako pri kúrení s polenami.

## 6. Prvé uvedenie do prevádzky



### UPOZORNENIE!

**Počas prepravy sa môže vo vnútri piecky tvoriť kondenzát, ktorý môže vytekať z piecky alebo dymovodu. Vlhké miesta je nutné pred uvedením piecky do prevádzky vysušiť!**

Povrch piecky sa pred lakovaním upravuje pieskovaním. Piecky sú pred expedíciou podrobené prísnej kontrole, napriek tomu však nie je možné vylúčiť výskyt zvyškov materiálu z procesu pieskovania.



### UPOZORNENIE!

**Pred uvedením piecky do prevádzky starostlivo vysajte prípadné zvyšky materiálu z pieskovania!**

Pri prvom uvedení piecky do prevádzky sa z povrchu piecky, z tesniacich prvkov a použitého maziva môžu uvoľňovať prchavé látky, teda nedá sa vylúčiť vznik prípadného zápachu.

Pri vyšších teplotách trvá tento „vypaľovací“ proces cca 4 – 5 hodín. Na dosiahnutie vyšších teplôt odporúčame zvýšiť množstvo paliva odporúčaného v kap. 8 „Prikladanie / zakurovanie s nominálnym výkonom“ o cca 25%.



### POZOR!

**Pri prvom uvedení krbovej piecky do prevádzky („vypaľovanie“) nie je zo zdravotných dôvodov vhodné zdržiavať sa v miestnosti. Zabezpečte dobré vetranie,**

**otvorte okná a dvere. Ak to bude nutné, použite ventilátor, ktorý zaistí rýchlejšiu výmenu vzduchu.**

V prípade, že nebude pri prvom uvedení do prevádzky dosiahnutá maximálna teplota, môže sa zápach objaviť opakovane.

## 7. Zakurovanie

Pri zakurovaní môže vznikáť väčšie množstvo emisií, preto odporúčame túto fázu čo najviac skrátiť.

Polohy klapiek popísané v tabuľke 1 (viď obr.) sú odporúčané polohy, ktoré boli stanovené pri normových skúškach. Poloha klapiek pri peckach ASMARA musí byť vždy upravená podľa konkrétnych poveternostných podmienok a tahu komína.

### **i** UPOZORNENIE!

Krbové pecky ASMARA môžu byť prevádzkované len s uzavretými dvierkami! Dvierka sa môžu otvárať len pri prikladaní!

### **!** VAROVANIE!

Na zakurovanie nikdy nepoužívajte benzin, lieh alebo iné horľavé kvapaliny!

### **!** POZOR!

Rukovät' dvierok sa môže pri prevádzke zohriať na vysokú teplotu. Pri prikladaní použite priloženú rukavicu!

Zakurovanie	
Postup	Nastavenie ovládacích klapiek
Nastavte klapku do polohy pri zakurovaní.	Vytiahnite posuvnú klapku na regulácii vzduchu až po červenú značku. 
Zostatok popola a prípadné nespálené uhľiky zhrňte do stredu spaľovacieho priestoru.	
Otvorte rošt.	Vytiahnite klapku roštu.
Vložte do ohniska 4 – 6 malých polienok o priemere cca 3-6 cm (max. 2 kg) podľa obrázku. Na polienku položte krížom cca 0,5 kg menších kusov dreva a pevný podpaľač. 	
Takto pripravené drevo podpáľte.	
Akonáhle je drevo celkom zapálené, zakurovacia fáza je ukončená.	Posuvnú klapku na reguláciu vzduchu zasuňte naspäť tak, aby červená značka zmizla.
Uzavrite rošt.	Posuvnú klapku roštu zasuňte späť.

Tab. 1

## 8. Prikladanie / zakurovanie s menovitým výkonom

Do pecky prikladajte ďalšiu dávku paliva až vtedy, keď vyhasnú plamene z predchádzajúcej dávky.

Prikladanie / zakurovanie s nominálnym výkonom	
Postup	Nastavenie ovládacích klapiek
Nastavte prívod vzduchu.	Klapku nastavte do polohy 2. 
Zavrite rošt.	Zasuňte klapku roštu späť do pôvodnej polohy.
Priložte 2 polená (celkom cca 1,5 kg) tak, aby ich čelná plocha smerovala k dvierkam pecky. Prikladajte vždy len jednu vrstvu!	

Tab. 2

### **!** POZOR!

Polená vkladajte tak, aby sa nedotýkali skla dvierok (vzdialenosť min. 5 cm)!

Po ukončení rozkurovacej fázy už nesmie byť vzduchový posúvač umiestnený do rozkurovacej polohy.

Pri dopĺňaní nového paliva smie byť vzduchový posúvač pre lepšie vznietenie paliva otvorený len natoľko, aby boli bočné zárezy ešte viditeľné.

## 9. Zakurovanie s malým výkonom (v prechodnom období)

Tepelný výkon pecok ASMARA môžete ovplyvniť množstvom prikladaného paliva.



### UPOZORNENIE!

Spaľovanie nikdy neregulujte znížením prísunu vzduchu. Malý prísun vzduchu má za následok nedokonalé spaľovanie dreva, okrem toho hrozí explózia nahromadených drevných plynov!

V prechodnom období (jar/jeseň) môže pri vonkajších teplotách nad 16° C dôjsť k poruchám ťahu v komíne. Ak pri tejto teplote nie je možné vytvoriť ťah rýchlym spálením papiera alebo malého polienka (vábica oheň), mali by ste upustiť od kúrenia.

## 10. Vyprázdňovanie nádoby na popol

Popol vysypávajte z nádoby len keď celkom vychladne. Počas zachytávania popola sa kryt (obr. 3/1) nachádza pod popolníkom (obr. 3/2).

Ako zvyšky spaľovania zostávajú v popolníku minerálne časti dreva (cca 1%).

Popolník vyberte spoločne s krytom. Dbajte na to, aby popolník nebol preplnený popolom,

vyprázdňujte ho priebežne. Nasuňte kryt na popolník tak, aby bol popolník úplne uzavretý (obr. 4/1). Ľahký popol tak nemôže uniknúť do obytných priestorov. Vyprázdnený popolník zasuňte do pecky v opačnom poradí. Pozor: kryt popolníka musí pri vkladaní doliehať bočnými lištami k spodnej časti (obr. 4/1).

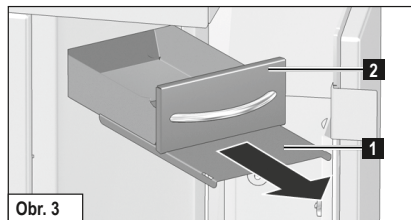

Obr. 3

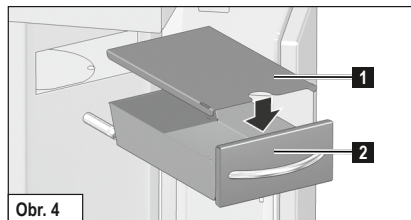

Obr. 4

## 11. Likvidácia výrobku

Pri likvidácii krbových kachlí môžete zvoliť túto cestu:

Krbové kachle je možné rozobrať na rôzne samostatné časti, aby bola umožnená správna likvidácia.

Kontaktujte preto prosím Vášho odborného predajcu HASE.

## 12. Dane techniczne

Piec kominkowy **ASMARA**, sprawdzony wg **DIN-EN 13240 i art. 15 a B-VG (Austria)**, może być eksploatowany tylko przy zamkniętych drzwiczkach paleniska. **Odpowiada kryteriom dopuszczenia DIBt (Niemiecki Instytut Techniki Budowlanej) dla pieców z zewnętrznym doprowadzeniem powietrza. Możliwe jest przyłączenie kilku rur dymnych do jednego komina, patrz punkt 4, przy zewnętrznym dopływie powietrza.**

**Nr dopuszczenia DIBt:** Z-43.12-378 / Typ FC41x und FC51x

Dla pomiarów komina zgodnie z EN 13384- część 1 / 2 obowiązują następujące dane:

Wartości opałowe*	Drewno łupane	
Wydajność znamionowa	6	kW
Moc grzewcza pomieszczenia	6	kW
Temperatura spalin	231	°C
Temperatura króćca spalin	279	°C
Strumień masy spalin	6,3	g/s
Minimalne ciśnienie podawania przy wydajności znamionowej	12	Pa
Sprawność	81,9	%
Zawartość CO	≤ 1250	mg/Nm <sup>3</sup>
Drobnny pył	≤ 40	mg/Nm <sup>3</sup>
OGC	≤ 120	mg/Nm <sup>3</sup>
NO <sub>x</sub>	≤ 200	mg/Nm <sup>3</sup>
Minimalne zapotrzebowania na powietrze spalania	25	m <sup>3</sup> /h

W zależności od izolacji budynku podana na tabliczce znamionowej, znamionowa wartość ciepła **6 kW** jest wystarczająca na **20 do 80 m<sup>2</sup>** (bez gwarancji).

Wymiary:	wysokość	szerokość	głębokość
Piec	156 cm	41 cm	44 cm
Palenisko	49 cm	25 cm	27 cm

Waga bez bloku akumulacyjnego (ceramika=kamień naturalny)	202 kg
Blok akumulacyjny (opcjonalnie)	67kg
<sup>1</sup> Pionowy łącznik rury dymnej	33 cm
Średnica rury dymnej	15 cm
Średnica rury Systemu Powietrznego HASE**	10 cm

Widok z przodu  
Ceramika/kamień naturalny:

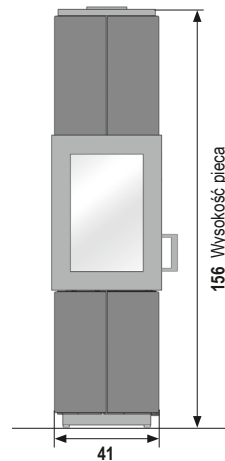

Widok z boku  
Ceramika/kamień naturalny:

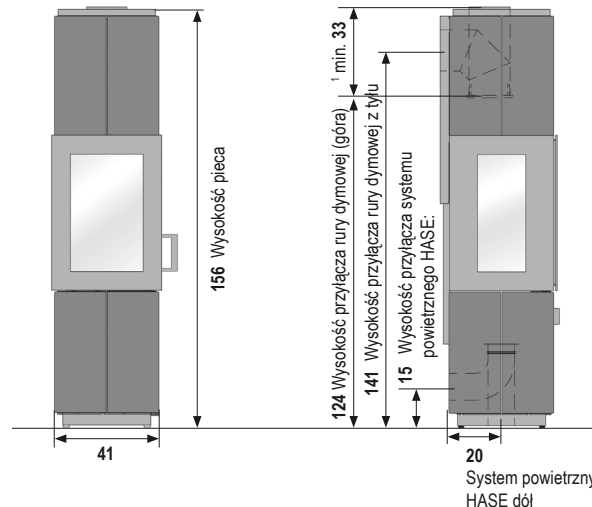

Widok z góry  
Ceramika/kamień naturalny:

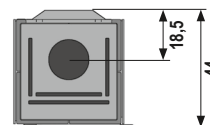

Wymiary w cm

\* Wartości uzyskane na stanowisku badawczym przy 13% de O<sub>2</sub>

\*\* do oddzielnego doprowadzenia powietrza w domach niskoenergetycznych i systemów wentylacji mieszkalnej

## Erforderliche Angaben für Festbrennstoff-Einzelraumheizgeräte

Nach EU-Verordnung 2015/1185

Modellkennung(en)	ASMARA			
Indirekte Heizfunktion [ja/nein]	nein			
Direkte Wärmeleistung (kW)	6,0			
Indirekte Wärmeleistung (kW)	N.A.			
<b>Brennstoff</b>	<b>Bevorzugter Brennstoff</b>	Sonstige geeignete Brennstoffe		
<b>Scheitholz mit einem Feuchtigkeitsgehalt ≤ 25%</b>	<b>ja</b>	nein		
Pressholz, Feuchtigkeitsgehalt < 12%	nein	nein		
Sonstige holzartige Biomasse	nein	nein		
Nicht-holzartige Biomasse	nein	nein		
Anthrazit und Trockendampfkohle	nein	nein		
Steinkohlenkoks	nein	nein		
Schwelkoks	nein	nein		
Bituminöse Kohle	nein	nein		
Braunkohlebriketts	nein	nein		
Torfbriketts	nein	nein		
Briketts aus einer Mischung aus fossilen Brennstoffen	nein	nein		
Sonstige fossile Brennstoffe	nein	nein		
Briketts aus einer Mischung aus Biomasse und fossilen Brennstoffen	nein	nein		
Sonstige Mischung aus Biomasse und festen Brennstoffen	nein	nein		
<b>Brennstoff</b>	Raumheizungs-Emissionen bei Nennwärmeleistung	Raumheizungs-Emissionen bei Mindestwärmeleistung		
<b>Scheitholz mit einem Feuchtigkeitsgehalt ≤ 25%</b>	<b>PM</b>	<b>OGC</b>	<b>CO</b>	<b>NO<sub>x</sub></b> <sup>[x %]</sup> <b>η<sub>s</sub></b>
	≤40	≤120	≤1250	≤200 71,9
	[x] mg/Nm <sup>3</sup> (13 % O <sub>2</sub> )		[x] mg/Nm <sup>3</sup> (13 % O <sub>2</sub> )	

Eigenschaften beim ausschließlichen Betrieb mit dem bevorzugten Brennstoff Raumheizungs-Jahresnutzungsgrad η <sub>s</sub>	71,9 %
Wärmeleistung Nennwärmeleistung P <sub>nom</sub> (kW) Mindestwärmeleistung P <sub>min</sub> (Richtwert) (kW)	6,0 -
Thermischer Wirkungsgrad (auf Grundlage des NCV) Thermischer Wirkungsgrad bei Nennwärmeleistung η <sub>th,nom</sub> Thermischer Wirkungsgrad bei Mindestwärmeleistung η <sub>th,min</sub> (Richtwert)	81,9 % -
Art der Wärmeleistung/ Raumtemperaturkontrolle Einstufige Wärmeleistung, keine Raumtemperaturkontrolle [ja/nein]	ja
Sonstige Regelungsoptionen (Mehrfachnennungen möglich) Raumtemperaturkontrolle mit Präsenzerkennung [ja/nein] Raumtemperaturkontrolle mit Erkennung offener Fenster [ja/nein] mit Fernbedienungsoption [ja/nein]	nein nein nein
Hilfsstromverbrauch Bei Nennwärmeleistung e <sub>l,max</sub> (kW) Bei Mindestwärmeleistung e <sub>l,min</sub> (kW) Im Bereitschaftszustand e <sub>l,SB</sub> (kW)	- - -
Leistungsbedarf der Pilotflamme Leistungsbedarf der Pilotflamme P <sub>pilot</sub> (soweit vorhanden) (kW)	N.A.
Kontaktangaben	HASE Kaminofenbau GmbH Niederlicher Str. 14· 54294 Trier



## Informazioni obbligatorie per gli apparecchi per il riscaldamento d'ambiente locale a combustibile solido

Ai sensi del regolamento (UE) 2015/1185

Identificativo del modello	ASMARA								
Funzionalità di riscaldamento indiretto: [si/no]	no								
Potenza termica diretta (kW)	6,0								
Potenza termica indiretta (kW)	N.A.								
<b>Combustibile</b>	<b>Combustibile preferito</b>				Altri combustibili idonei				
<b>Ceppi di legno con tenore di umidità ≤ 25 %</b>	<b>si</b>				<b>no</b>				
Legno compresso con tenore di umidità < 12 %	no				no				
Altra biomassa legnosa	no				no				
Biomassa non legnosa	no				no				
Antracite e carbone secco	no				no				
Coke metallurgico	no				no				
Coke a bassa temperatura	no				no				
Carbone bituminoso	no				no				
Mattonelle di lignite	no				no				
Mattonelle di torba	no				no				
Mattonelle di miscela di combustibile fossile	no				no				
Altro combustibile fossile	no				no				
Mattonelle di miscela di biomassa e combustibile fossile	no				no				
Altra miscela di biomassa e combustibile solido	no				no				
<b>Combustibile</b>	Emissioni dovute al riscaldamento d'ambiente alla potenza termica nominale				Emissioni dovute al riscaldamento d'ambiente alla potenza termica minima				
<b>Ceppi di legno con tenore di umidità ≤ 25 %</b>	<b>PM</b>	<b>OGC</b>	<b>CO</b>	<b>NO<sub>x</sub></b>	<b><math>\eta_{th}</math></b>	<b>PM</b>	<b>OGC</b>	<b>CO</b>	<b>NO<sub>x</sub></b>
	≤40	≤120	≤1250	≤200	71,9				
	[x] mg/Nm <sup>3</sup> (13 % O <sub>2</sub> )					[x] mg/Nm <sup>3</sup> (13 % O <sub>2</sub> )			

Caratteristiche quando l'apparecchio è in funzione unicamente con il combustibile preferito $\eta_{th}$	71,9 %
Potenza termica Potenza termica nominale $P_{nom}$ (kW) Potenza termica minima $P_{min}$ (kW) (indicativa)	6,0 -
Efficienza utile (NCV ricevuto) Efficienza utile alla potenza termica nominale $\eta_{th, nom}$ Efficienza utile alla potenza termica minima $\eta_{th, min}$ (indicativa)	81,9 % -
Tipo di potenza termica/controllo della temperatura ambiente potenza termica a fase unica senza controllo della temperatura ambiente [si/no]	si
Altre opzioni di controllo (è possibile selezionare più opzioni) controllo della temperatura ambiente con rilevamento di presenza [si/no] controllo della temperatura ambiente con rilevamento di finestre aperte [si/no] con opzione di controllo a distanza [si/no]	no no no
Consumo ausiliario di energia elettrica Alla potenza termica nominale $e_{l, max}$ (kW) Alla potenza termica minima $e_{l, min}$ (kW) In modo stand-by $e_{l, ss}$ (kW)	- - -
Potenza necessaria per la fiamma pilota permanente Potenza necessaria per la fiamma pilota $P_{pilot}$ (se applicabile) (kW)	N.A.
Contatti	HASE Kaminofenbau GmbH Niederlicher Str. 14· 54294 Trier



## Information requirements for solid fuel local space heaters

In accordance with EU regulation 2015/1185

Model identifier(s)	ASMARA																												
Indirect heating functionality [yes/no]	no																												
Direct heat output (kW)	6,0																												
Indirect heat output (kW)	N.A.																												
<b>Fuel</b>	<b>Preferred fuel</b>	<b>Other suitable fuels</b>																											
<b>Wood logs with moisture content <math>\leq 25\%</math></b>	<b>yes</b>	no																											
Compressed wood with moisture content $< 12\%$	no	no																											
Other woody biomass	no	no																											
Non-woody biomass	no	no																											
Anthracite and dry steam coal	no	no																											
Hard coke	no	no																											
Low temperature coke	no	no																											
Bituminous coal	no	no																											
Lignite briquettes	no	no																											
Peat briquettes	no	no																											
Blended fossil fuel briquettes	no	no																											
Other fossil fuel	no	no																											
Blended biomass and fossil fuel briquettes	no	no																											
Other blend of biomass and solid fuel	no	no																											
<b>Fuel</b>	Space heating emissions at nominal heat output	Space heating emissions at minimum heat output																											
<b>Wood logs with moisture content <math>\leq 25\%</math></b>	<table border="1"> <thead> <tr> <th>PM</th> <th>OGC</th> <th>CO</th> <th>NO<sub>x</sub></th> <th>NO<sub>x</sub> <math>\eta_s</math> [%]</th> <th>PM</th> <th>OGC</th> <th>CO</th> <th>NO<sub>x</sub></th> </tr> </thead> <tbody> <tr> <td><math>\leq 40</math></td> <td><math>\leq 120</math></td> <td><math>\leq 1250</math></td> <td><math>\leq 200</math></td> <td>71,9</td> <td></td> <td></td> <td></td> <td></td> </tr> <tr> <td></td> <td></td> <td></td> <td></td> <td></td> <td></td> <td></td> <td></td> <td></td> </tr> </tbody> </table>	PM	OGC	CO	NO <sub>x</sub>	NO <sub>x</sub> $\eta_s$ [%]	PM	OGC	CO	NO <sub>x</sub>	$\leq 40$	$\leq 120$	$\leq 1250$	$\leq 200$	71,9														
PM	OGC	CO	NO <sub>x</sub>	NO <sub>x</sub> $\eta_s$ [%]	PM	OGC	CO	NO <sub>x</sub>																					
$\leq 40$	$\leq 120$	$\leq 1250$	$\leq 200$	71,9																									
	[x] mg/Nm <sup>3</sup> (13 % O <sub>2</sub> )	[x] mg/Nm <sup>3</sup> (13 % O <sub>2</sub> )																											

Characteristics when operating with the preferred fuel only $\eta_s$	71,9 %
Heat output Nominal heat output $P_{nom}$ (kW) Minimum heat output $P_{min}$ (indicative) (kW)	6,0 -
Useful efficiency (NCV as received) Useful efficiency at nominal heat output $\eta_{th, nom}$ Useful efficiency at minimum heat output $\eta_{th, min}$ (indicative)	81,9 % -
Type of heat output/room temperature control single stage heat output, no room temperature control [yes/no]	yes
Other control options (multiple selections possible) room temperature control, with presence detection [yes/no] room temperature control, with open window detection [yes/no] with distance control option [yes/no]	no no no
Auxiliary electricity consumption At nominal heat output $e_{max}$ (kW) At minimum heat output $e_{min}$ (kW) In standby mode $e_{SB}$ (kW)	- - -
Permanent pilot flame power requirement Pilot flame power requirement $P_{pilot}$ (if applicable) (kW)	N.A.
Contact details	HASE Kaminofenbau GmbH- Niederkircher Str. 14 · 54294 Trier





## Wymogi w zakresie informacji dotyczące miejscowych ogrzewaczy pomieszczeń na paliwa stałe

Zgodnie z rozporządzeniem UE 2015/1185

Identyfikator(-y) modelu	ASMAR A																			
Funkcja ogrzewania pośredniego[tak/nie]	nie																			
Bezpośrednia moc cieplna (kW)	6,0																			
Pośrednia moc cieplna (kW)	nd.																			
<b>Paliwo</b>	<b>Paliwo zalecane</b>	Inne odpowiednie paliwo																		
<b>Polana drewna o wilgotności <math>\leq 25\%</math></b>	<b>tak</b>	nie																		
Drewno prasowane o wilgotności $< 12\%$	nie	nie																		
Inna biomasa drzewna	nie	nie																		
Biomasa nie drzewna	nie	nie																		
Antracyt i węgiel chudy	nie	nie																		
Koks metalurgiczny	nie	nie																		
Półkoks	nie	nie																		
Węgiel kamienny	nie	nie																		
Brykiety z węgla brunatnego	nie	nie																		
Brykiety z torfu	nie	nie																		
Brykiety z mieszanego paliwa kopalnego	nie	nie																		
Inne paliwo kopalne	nie	nie																		
Brykiety z mieszanki biomasy i paliwa kopalnego	nie	nie																		
Inna mieszanka biomasy i paliwa stałego	nie	nie																		
<b>Paliwo</b>	Emisje z miejscowych ogrzewaczy pomieszczeń przy nominalnej mocy cieplnej	Emisje z miejscowych ogrzewaczy pomieszczeń przy minimalnej mocy cieplnej																		
<b>Polana drewna o wilgotności <math>\leq 25\%</math></b>	<table border="1"> <thead> <tr> <th>PM</th> <th>OGC</th> <th>CO</th> <th>NO<sub>x</sub></th> <th><math>\eta_e</math> [%]</th> <th>PM</th> <th>OGC</th> <th>CO</th> <th>NO<sub>x</sub></th> </tr> </thead> <tbody> <tr> <td><math>\leq 40</math></td> <td><math>\leq 120</math></td> <td><math>\leq 1250</math></td> <td><math>\leq 200</math></td> <td>71,9</td> <td></td> <td></td> <td></td> <td></td> </tr> </tbody> </table>	PM	OGC	CO	NO <sub>x</sub>	$\eta_e$ [%]	PM	OGC	CO	NO <sub>x</sub>	$\leq 40$	$\leq 120$	$\leq 1250$	$\leq 200$	71,9					
	PM	OGC	CO	NO <sub>x</sub>	$\eta_e$ [%]	PM	OGC	CO	NO <sub>x</sub>											
$\leq 40$	$\leq 120$	$\leq 1250$	$\leq 200$	71,9																
	[x] mg/Nm <sup>3</sup> (13 % O <sub>2</sub> )	[x] mg/Nm <sup>3</sup> (13 % O <sub>2</sub> )																		

Charakterystyka w wypadku eksploatacji przy użyciu wyłącznie paliwa zalecanego $\eta_e$	71,9 %
Moc cieplna Nominalna moc cieplna $P_{nom}$ (kW) Minimalna moc cieplna $P_{min}$ (kW) (orientacyjna)	6,0 -
Sprawność użytkowa (wartość opałowa w stanie roboczym) Sprawność użytkowa przy nominalnej mocy cieplnej $\eta_{th,nom}$ Sprawność użytkowa przy minimalnej mocy cieplnej $\eta_{th,min}$ (orientacyjna)	81,9 % -
Rodzaj mocy cieplnej/regulacja temperatury w pomieszczeniu jednostopniowa moc cieplna bez regulacji temperatury w pomieszczeniu [tak/nie]	tak
Inne opcje regulacji (można wybrać kilka) regulacja temperatury w pomieszczeniu z wykrywaniem obecności [tak/nie] regulacja temperatury w pomieszczeniu z wykrywaniem otwartego okna [tak/nie] opcja regulacji na odległość [tak/nie]	nie nie nie
Zużycie energii elektrycznej na potrzeby własne Przy nominalnej mocy cieplnej $e_{l,max}$ (kW) Przy minimalnej mocy cieplnej $e_{l,min}$ (kW) W trybie czuwania $e_{l,SB}$ (kW)	- - -
Zapotrzebowanie na energię stałego płomienia pilotującego Zapotrzebowanie na energię płomienia pilotującego $P_{pilot}$ (o ile dotyczy) (kW)	nd.
Dane teled adresowe	HASE Kaminofenbau GmbH· Niederlicher Str. 14· 54294 Trier

## Požiadavky na informácie pre lokálne ohrievače priestoru na tuhé palivo

Podľa nariadenia EÚ 2015/1185

Identifikačný (-é) kód (-y) modelu)	ASMARA																												
Funkcia nepriameho vykurovania:[áno/nie]	nie																												
Priamy tepelný výkon (kW)	6,0																												
Nepriamy tepelný výkon (kW)	neuvádza sa																												
<b>Palivo</b>	<b>Uprednostňované palivo</b>	Iné vhodné palivo																											
<b>Gufatina s obsahom vlhkosti ≤ 25 %</b>	áno	nie																											
Lisované drevo s obsahom vlhkosti < 12 %	nie	nie																											
Iná drevná biomasa	nie	nie																											
Nedrevná biomasa	nie	nie																											
Antracit a suché koksové uhlie	nie	nie																											
Hutnícky koks	nie	nie																											
Nizkoteplotný koks	nie	nie																											
Bitúmenové uhlie	nie	nie																											
Lignitové brikety	nie	nie																											
Rašelinové brikety	nie	nie																											
Zmiešané brikety z fosilného paliva	nie	nie																											
Iné fosilné palivá	nie	nie																											
Zmiešaná biomasa a brikety z fosilného paliva	nie	nie																											
Iná zmes biomasy a tuhého paliva	nie	nie																											
<b>Palivo</b>	Emisie z vykurovania priestoru pri menovitom tepelnom výkone	Emisie z vykurovania priestoru pri minimálnom tepelnom výkone																											
<b>Gufatina s obsahom vlhkosti ≤ 25 %</b>	<table border="1"> <thead> <tr> <th>PM</th> <th>OGC</th> <th>CO</th> <th>NO<sub>x</sub></th> <th>η<sub>s</sub> (%)</th> <th>PM</th> <th>OGC</th> <th>CO</th> <th>NO<sub>x</sub></th> </tr> </thead> <tbody> <tr> <td>≤40</td> <td>≤120</td> <td>≤1250</td> <td>≤200</td> <td>71,9</td> <td></td> <td></td> <td></td> <td></td> </tr> <tr> <td></td> <td></td> <td></td> <td></td> <td></td> <td></td> <td></td> <td></td> <td></td> </tr> </tbody> </table>	PM	OGC	CO	NO <sub>x</sub>	η <sub>s</sub> (%)	PM	OGC	CO	NO <sub>x</sub>	≤40	≤120	≤1250	≤200	71,9														
PM	OGC	CO	NO <sub>x</sub>	η <sub>s</sub> (%)	PM	OGC	CO	NO <sub>x</sub>																					
≤40	≤120	≤1250	≤200	71,9																									
	[x] mg/Nm <sup>3</sup> (13 % O <sub>2</sub> )	[x] mg/Nm <sup>3</sup> (13 % O <sub>2</sub> )																											

Vlastnosti pri prevádzke iba s uprednostňovaným palivom η <sub>s</sub>	71,9 %
Tepelný výkon Menovitý tepelný výkon P <sub>nom</sub> (kW) Minimálny tepelný výkon P <sub>min</sub> (kW) (orientačne)	6,0 -
Užitočná účinnosť (na základe čistej výhrevnosti) Užitočná účinnosť pri menovitom tepelnom výkone η <sub>th, nom</sub> Užitočná účinnosť pri minimálnom tepelnom výkone η <sub>th, min</sub> (orientačne)	81,9 % -
Druh ovládania tepelného výkonu/izbovej teploty jednou úrovňový tepelný výkon bez ovládania izbovej teploty [áno/nie]	áno
Ďalšie možnosti ovládania ((možnosť viacnásobného výberu) ovládanie izbovej teploty s detekciou prítomnosti [áno/nie] ovládanie izbovej teploty s detekciou otvoreného okna [áno/nie] s možnosťou diaľkového ovládania [áno/nie]	nie nie nie
Vlastná spotreba elektrickej energie Pri menovitom tepelnom výkone el <sub>max</sub> (kW) Pri minimálnom tepelnom výkone el <sub>min</sub> (kW) V pohotovostnom režime el <sub>sb</sub> (kW)	- - -
Požiadavka na stálu spotrebu energie zapaľovacieho horáka Požiadavka na spotrebu energie zapaľovacieho horáka P <sub>pilot</sub> (ak je k dispozícii) (kW)	neuvádza sa
Kontaktné údaje	HASE Kaminofenbau GmbH Niederlicher Str. 14· 54294 Trier



Nach EU-Verordnung 2015/1186 <sup>1</sup>

Name oder Warenzeichen des Lieferanten <sup>2</sup>	 HASE
Modellkennung <sup>3</sup>	ASMARA
Energieeffizienzklasse <sup>4</sup>	A+
Direkte Wärmeleistung <sup>5</sup>	6,0 kW
Indirekte Wärmeleistung <sup>6</sup>	0,0 kW
Energieeffizienzindex <sup>7</sup>	108
Brennstoff-Energieeffizienz <sup>8</sup>	81,9 %
Bei Zusammenbau, Installation und Wartung sind die Hinweise in den Dokumenten zu beachten <sup>9</sup>	Montageanleitung <sup>10</sup> : ASMARA Bedienungsanleitung <sup>11</sup> : ASMARA Technisches Datenblatt <sup>12</sup> : ASMARA

	<b>Français</b>	<b>Italiano</b>	<b>English</b>	<b>Nederlands</b>	<b>Český jazyk</b>	<b>Język polski</b>	<b>Slovenský jazyk</b>
<b>1</b>	D'après règlement UE 2015/1186	Ai sensi del regolamento (UE) 2015/1186	In accordance with EU regulation 2015/1186	Volgens de EU-verordening 2015/1186	Podle EU nařízení 2015/1186	Zgodnie z rozporządzeniem UE 2015/1186	Podľa nariadenia EÚ 2015/1186
<b>2</b>	Nom ou marque de fabrication du fournisseur	Nome o marchio del fornitore	Supplier's name or trade mark	De naam van de leverancier of het handelsmerk	Název nebo ochranná známka dodavatele	Nazwa dostawcy lub znak towarowy	Meno dodávateľa alebo obchodná značka
<b>3</b>	Identifiant du modèle	Identificativo del modello	Model identifier	Typeaanduiding	Identifikační značka modelu	Identyfikator modelu	Identifikátor modelu
<b>4</b>	Classe d'efficacité énergétique	Classe di efficienza energetica	Energy efficiency class	Energie-efficiëntie-klasse	Energetická třída	Klasa efektywności energetycznej	Trieda energetickej účinnosti
<b>5</b>	Puissance thermique directe	Potenza termica diretta	Direct thermal input	Directe warmteafgifte	Přímý topný výkon	Bezpośrednia moc cieplna	Priamy tepelný výkon
<b>6</b>	Puissance thermique indirecte	Potenza termica indiretta	Indirect thermal input	Indirecte warmteafgifte	Nepřímý topný výkon	Pośrednia moc cieplna	Nepriamy tepelný výkon
<b>7</b>	Indice d'efficacité énergétique	Indice di efficienza energetica	Energy efficiency index	Energie-efficiëntie-index	Index energetické účinnosti	Wskaźnik efektywności energetycznej	Index energetickej účinnosti
<b>8</b>	Indice d'efficacité énergétique du combustible	Efficienza energetica del combustibile	Fuel energy efficiency	Brandstof-energie-efficiëntie	Energetická účinnost paliva	Efektywność energetyczna w zużyciu paliwa	Palivová energetická účinnosť
<b>9</b>	Lors du montage, de l'installation et de l'entretien, veuillez respecter les indications contenues dans les documents	Durante l'assemblaggio, l'installazione e la manutenzione è necessario attenersi alle indicazioni riportate nella documentazione	For assembly, installation and maintenance, follow the guidelines in the documents	Houdt u zich bij de montage, de installatie en het onderhoud aan de aanwijzingen in de documenten	Při montáži, instalaci a údržbě se musí dbát na pokyny v dokumentech	Przy montażu, instalacji i konserwacji należy przestrzegać wskazówek w dokumentach	Pri montáži, inštalácii a údržbe sa riadte pokynmi uvedenými v dokumentoch
<b>10</b>	Notice de montage et d'entretien	Istruzioni di montaggio e manutenzione	Maintenance and Installation Instructions	Onderhouds- en montagehandleiding	Návod na montáž a údržbu křbových kamen	Instrukcja montażu i konserwacji	Návod na montáž a údržbu křbovej pecky
<b>11</b>	Manuel d'utilisation	Istruzioni per l'uso	Operating instructions	Bedieningshandleiding	Návod na používání	Instrukcja obsługi	Návod na používanie
<b>12</b>	Fiche technique	Scheda tecnica	Technical data sheet	Technische gegevens	Technický datový list	Karta danych technicznych	Technické údaje

Typenschild · Plaque signalétique · Targhetta identificativa · Type label · Typeplaatje · Typový štítek · Tabliczka znamionowa · Typový štítok

DIBt Übereinstimmungszeichen · Marque de conformité DIBt · Marchio di conformità del DIBt · DIBt conformity mark · DIBt-overeenstemmingsmerkten · Značka osvědčení shody od DIBt · Znak zgodności DIBt (Niemiecki Instytut Techniki Budowlanej) · DIBt značka zho

		14/2015 NB1427	HASE Kaminofenbau GmbH Niederkircher Str. 14 54294 Trier	
Typ / Type: ASMARa		EN13240:2001/A2:2004/AC:2007		
Zeitbrand-Feuersäule / Intermittent burning appliance		Raumheizung in Gebäuden ohne Wassererwärmung		
DoP: ASmara-2019/03/01 Serien-Nr. / SN:		Room heating in buildings with no water heating		
Brandsicherheit / Fire protection		erfüllt / fulfilled		
Abstand zu brennbaren Materialien / distance to flammable materials		Mindestabstand / Minimum distance		
	Rückseite / Rear	80 mm		
	Seite / Side	550 mm		
	Vorne / Front	600 mm		
	Decke / Ceiling	750 mm		
	Boden / Floor	0 mm		
Emissionen aus Verbrennungsprodukten / Emissions from combustion		erfüllt / fulfilled		
Co-Emissionen / CO-Emissions (bei 13 % O <sub>2</sub> / at 13 % O <sub>2</sub> ) Buchen-Scheitholz / Beech logs		<0,10%/<1,25g/m <sup>3</sup>		
Oberflächentemperatur / Surface temperature		erfüllt / fulfilled		
Elektrische Sicherheit / Electrical safety		nicht zutreffend / not applicable		
Reinigbarkeit / Cleanability		erfüllt / fulfilled		
Abgastemperatur am Stutzen (bei Nennleistung) Flue gas outlet temperature at nominal heat output		279° C		
Abgastemperatur in der Messstrecke (bei Nennleistung) Flue gas temperature at the measuring section at nominal heat output		231° C		
Wärmeleistung / Energieeffizienz / Heat output / Energy efficiency		erfüllt / fulfilled		
Nennwärmeleistung / Nominal heat output		6 kW		
Nenn-Raumwärmeleistung / Nominal Room heating output		6 kW		
Energieeffizienz Buchenscheitholz Energy efficiency beech logs		81,9 %		
Empfohlene Brennstoffe: Buchenscheitholz Recommended fuels: Beech logs				
Eignung zur Mehrfachbelegung / Suitable for multiple connection		ja / yes		
Emissionen: Buchenscheitholz (bei 13 % O <sub>2</sub> ) Emissions: Beech logs (at 13 % O <sub>2</sub> )		Art- 15-BVG(A)		
	-PM	<0,04g/m <sup>3</sup> /	<35 mg/MJ	
	-OGC	<0,12g/m <sup>3</sup> /	<50 mg/MJ	
	-NOx	<0,20g/m <sup>3</sup> /	<150 mg/MJ	
	-CO	<1,25 g/m <sup>3</sup> /	<1100 mg/MJ	
Lesen und befolgen Sie die Bedienungsanleitung / Read and follow the operating instructions				

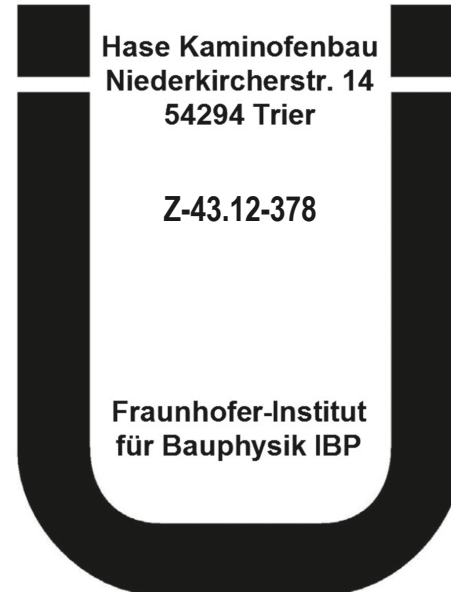



**EG-Konformitätserklärung · Déclaration de conformité CE · Dichiarazione di conformità CE · EC declaration of conformity · EG-Conformiteitsverklaring · ES Prohlášení o shodě · Deklaracja zgodności WE · ES Konformitné vyhlásenie**

<b>EG-Konformitätserklärung</b>
Diese EG-Konformitätserklärung gilt für AMARA und beschreibt die Übereinstimmung mit den nachfolgenden Richtlinien:
<b>2009/125/EC Richtlinie für die Festlegung von Anforderungen an die umweltgerechte Gestaltung energieverbrauchsrelevanter Produkte (Ökodesign)</b>
Nach EU-Verordnung 2015/1185

<b>EG-Conformiteitsverklaring</b>
Deze EG-conformiteitsverklaring is geldig voor AMARA en beschrijft de overeenstemming met de onderstaande richtlijnen:
<b>2009/125/EC Richtlijn voor de totstandbrenging voor een kader voor het vaststellen van eisen inzake het ecologisch ontwerp voor energiegerelateerde producten (ecodesign)</b>
Volgens de EU verordening 2015/1185

<b>Déclaration de conformité CE</b>
La présente Déclaration de conformité CE s'applique au AMARA et décrit la concordance du produit avec les directives suivantes :
<b>Directive 2009/125/CE établissant un cadre pour la fixation d'exigences en matière d'écoconception applicables aux produits liés à l'énergie (écodesign)</b>
D'après règlement UE 2015/1185

<b>ES Prohlášení o shodě</b>
Toto prohlášení ES o shodě je platné pro zařízení AMARA a popisuje shodu s následujícími směrniciemi:
<b>2009/125/EC Směrnice o stanovení požadavků na ekologické uspořádání výrobků, relevantních s ohledem na spotřebu energie (Ekodesign)</b>
Podle EU nařízení 2015/1185

<b>Dichiarazione di conformità CE</b>
La presente dichiarazione di conformità è valida per il modello AMARA e descrive la conformità con le seguenti direttive:
<b>Directive 2009/125/CE établissant un cadre pour la fixation d'exigences en matière d'écoconception applicables aux produits liés à l'énergie (écodesign)</b>
Ai sensi del regolamento (UE) 2015/1185

<b>Deklaracja zgodności WE</b>
Niniejsza deklaracja zgodności WE dotyczy AMARA i opisuje zgodność z następującymi dyrektywami:
<b>Wytyczne 2009/125/WE definiują wymagania dla przyjaznego dla środowiska projektowania produktów związanych z zużyciem energii (ekoprojekt)</b>
Zgodnie z rozporządzeniem UE 2015/1185

<b>EC declaration of conformity</b>
This EC declaration of conformity applies to AMARA and describes the conformity with the following directives:
<b>2009/125/EC Directive for the setting of eco-design requirements for energy-related products (eco-design directive)</b>
In accordance with EU regulation 2015/1185

<b>ES Konformitné vyhlásenie</b>
Toto ES konformitné vyhlásenie platí pre AMARA a popisuje súlad s nasledujúcimi smernicami:
<b>Smernica 2009/125/ES o vytvorení rámca na stanovenie požiadaviek na ekodizajn energeticky významných výrobkov (ekodizajn)</b>
Podľa nariadenia EÚ 2015/1185



The image shows a standard European energy efficiency label for a window. It features the EU flag and the word 'ENERG' in multiple languages. The label is divided into two main sections: a header with the brand name 'HASE' and 'Asmara', and a main body with a color-coded scale from A++ to G. The A+ class is highlighted with a black arrow. Below the scale, a window icon is shown with a blue arrow pointing up, indicating the energy class. To the right of the window icon, the power consumption is listed as '6,0 kW'. The label is enclosed in a blue border.

ENERG  
енергия · ενεργεια

Y IJA  
IE IA

HASE Asmara

A++ A+ A B C D E F G

A+

6,0 kW

ENERGIA · ЕНЕРГИЯ · ΕΝΕΡΓΕΙΑ · ENERGIJA · ENERGY · ENERGIE · ENERGI

2015/1186

[www.hase.de](http://www.hase.de)